

# BRAUN

# AromaSelect Thermal Classic 8

KF 177

Type 3117

**Kaffeemaschine**  
**Coffeemaker**  
**Cafetière**  
**Cafetera**  
**Cafeteira**  
**Macchina de caffè filtro**  
**Koffiezetzer**  
**Kaffeemaskine**  
**Kaffetrakter**  
**Kaffebryggare**  
**Kahvinkeitin**  
**Καφετιέρα**

4	Deutsch	22	Nederlands
6, 42	Gebrauchsanweisung	24, 42	Gebruiksaanwijzing
	Garantie		Garantie
7,	English	25	Dansk
9, 42	Use Instructions	27, 42	Brugsanvisning
	Guarantee		Garanti
10	Français	28	Norsk
12, 42	Mode d'emploi	30, 42	Bruksanvisning
	Garantie		Garanti
13	Español	31	Svenska
15, 42	Instrucciones de uso	33, 42	Bruksanvisning
	Garantía		Konsumentköp EHL 91
16	Português	34	Suomi
18, 42	Instruções para uso	36, 42	Käyttöohjeet
	Garantia		Takuu
19	Italiano	37	Ελληνικά
21, 42	Istruzioni d'uso	39, 42	Οδηγίες χρήσεως
	Garanzia		Εγγύηση



Braun Infolines

<b>D</b>	<b>A</b>	00 800 27 28 64 63 00 800 BRAUNINFOLINE
<b>CH</b>		08 44 - 88 40 10
<b>GB</b>		0 800 733 70 10
<b>IRL</b>		1 800 509 448
<b>F</b>		0 810 309 780
<b>B</b>		0 800 14 592
<b>E</b>		901 11 61 84
<b>P</b>		808 20 00 33
<b>I</b>		(02) 6 67 86 23
<b>NL</b>		0800-445 53 88
<b>DK</b>		70 15 00 13
<b>N</b>		22 63 00 93
<b>S</b>		020 - 21 33 21
<b>FIN</b>		020 377 877

**Internet:**

[www.braun.com](http://www.braun.com)  
[www.service.braun.com](http://www.service.braun.com)

Braun GmbH  
Frankfurter Straße 145  
61476 Kronberg / Germany

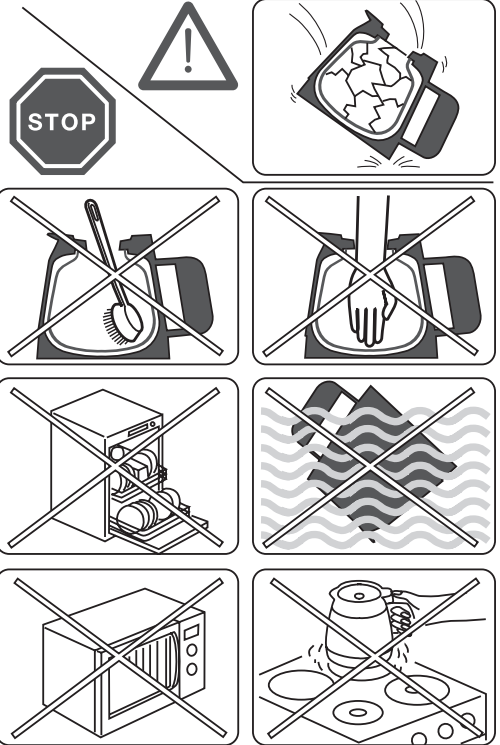

## WICHTIG

- Kaffee heiß halten: Kanne vorwärmen, größere Mengen kochen, Kanne immer geschlossen halten.
- Kanne zum Reinigen mit warmem, klarem Wasser ausschwenken.
- Kaffeeansätze im Kanneninneren können mit Hilfe von Kochsalz und etwas Wasser entfernt werden.

## IMPORTANT

- For hottest coffee: prewarm carafe, brew larger quantities, keep lid closed when not pouring.
- Clean the carafe with warm, clear water.
- To remove stains from carafe inside, use kitchen salt with a little water..

## IMPORTANT

- Pour du café très chaud: préchauffer la verseuse, préparer une quantité importante de café, garder le bouchon hermétiquement fermé.
- Nettoyer la verseuse avec de l'eau chaude propre.
- Pour retirer toute tache de l'intérieur de la verseuse, utiliser du sel de cuisine avec un peu d'eau.

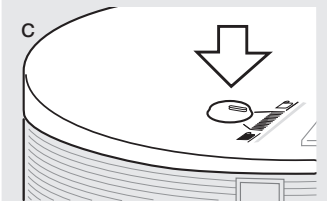
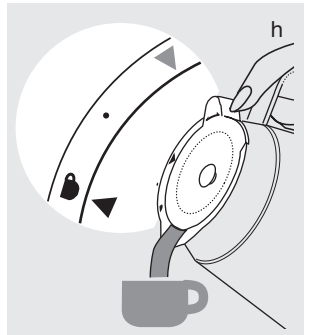
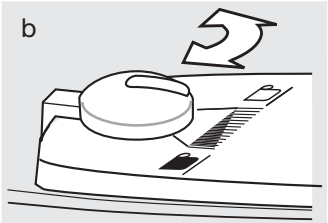
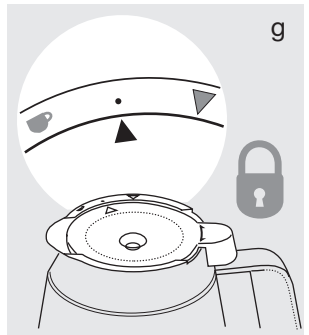
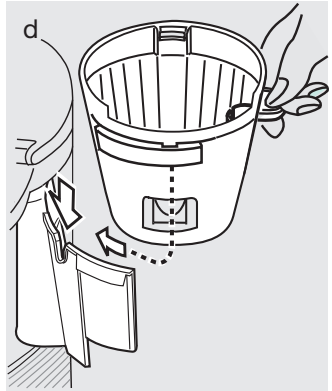
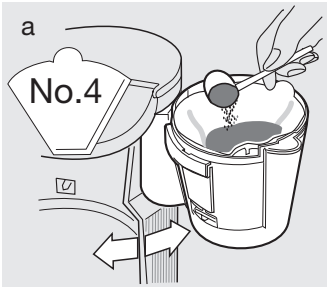
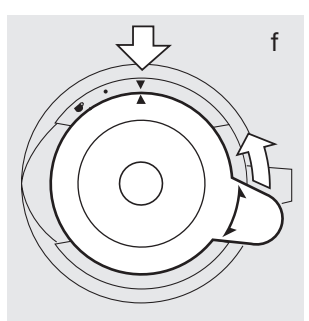
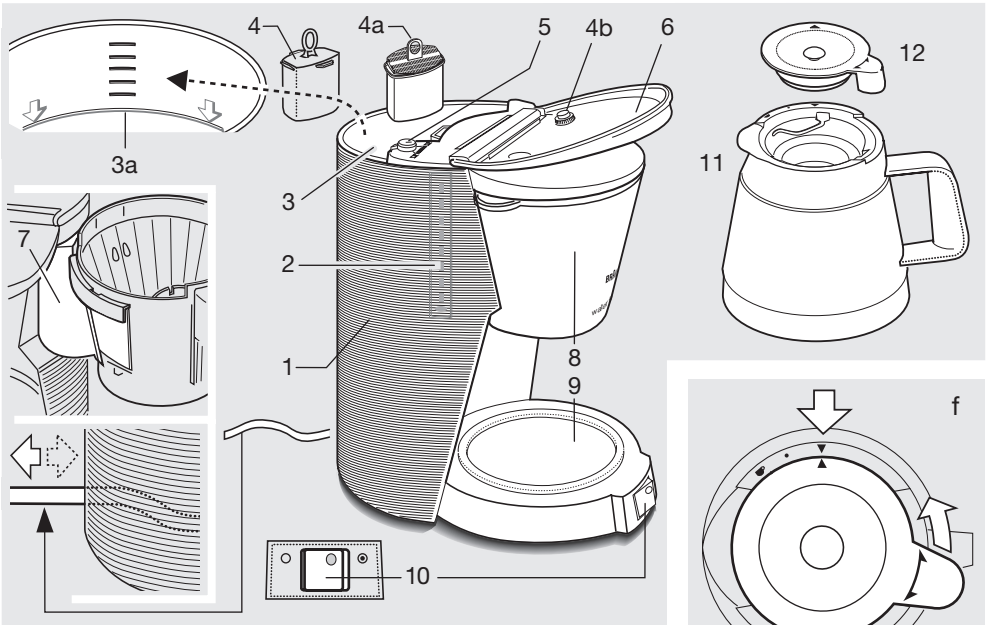

# Deutsch

Unsere Produkte werden hergestellt, um höchste Ansprüche an Qualität, Funktionalität und Design zu erfüllen. Wir wünschen Ihnen mit Ihrem neuen Braun Gerät viel Freude.

## Vorsicht

**Lesen Sie bitte die Gebrauchsanweisung sorgfältig und vollständig, bevor Sie das Gerät in Betrieb nehmen.**

Kinder oder Personen mit eingeschränkten physischen, sensorischen oder geistigen Fähigkeiten dürfen dieses Gerät nicht benutzen, es sei denn, sie werden durch eine für ihre Sicherheit zuständige Person beaufsichtigt. Grundsätzlich raten wir aber, das Gerät von Kindern fern zu halten.

Vor Inbetriebnahme prüfen, ob die Netzspannung mit der Spannungsangabe auf der Unterseite des Gerätes übereinstimmt.

Braun Geräte entsprechen den einschlägigen Sicherheitsbestimmungen. Reparaturen und das Auswechseln der Anschlussleitung dürfen nur autorisierte Fachkräfte vornehmen. Durch unsachgemäße Reparaturen können erhebliche Gefahren für den Benutzer entstehen.

## Wichtig

Dieses Gerät ist für die Verarbeitung haushaltsüblicher Mengen konstruiert. Stets nur kaltes Wasser für die Kaffeezubereitung verwenden. Warmes Wasser oder andere Flüssigkeiten können Störungen verursachen.

Vor dem Erstgebrauch Gerät mit der Maximalmenge kalten Wassers ohne Kaffeepulver und ohne Filter in Betrieb nehmen. Das Gerät einschalten und das Wasser durchlaufen lassen. Dies gilt auch, wenn das Gerät längere Zeit nicht in Betrieb war.

Schalten Sie das Gerät nach jeder Kaffeezubereitung aus und lassen Sie es ca. 5 Minuten abkühlen, bevor Sie es erneut einschalten. Sonst kann es beim Eingießen von kaltem Wasser zu einer Dampfbildung kommen, und unter Umständen können Verbrühungen verursacht werden.

## Fassungsvermögen

8 Tassen à 125 ml

12 Tassen à 83 ml

## Gerätebeschreibung

- ① Kabelstufach
- ② Wasserstandsanzeige
- ③ Wassertank
- ④ Maximal-Einfüllmarkierung im Wassertank
- ⑤ Ausgleichskörper
- ⑥ Wasserfilterkartusche
- ⑦ Memory-Drehknopf für Wasserfilter-Austausch
- ⑧ Aroma-Wahlschalter
- ⑨ Wassertank-Abdeckung
- ⑩ Schwenkarm
- ⑪ Filterträger
- ⑫ Stellfläche für Thermokanne
- ⑬ Ein/Aus-Schalter (mit roter Kontrol-Lampe)
- ⑭ Thermokanne
- ⑮ Deckel

## Thermokanne

Der Innenbehälter (Thermokolben) der Thermokanne besteht aus doppelwandigem, evakuiertem Glas. Schlieren im Glas haben keinen Einfluss auf die Gebrauchsfähigkeit. Dieser Thermokolben ist empfindlich und sollte nach Stoß oder Fall der Thermokanne stets auf Beschädigungen überprüft werden. Sollte Ihre Thermokanne beschädigt sein, bringen Sie sie zur Reparatur zum Braun Kundendienst. Ersatz-Thermokannen sind bei Ihrem Händler oder beim Braun Kundendienst erhältlich.

Vermeiden Sie krasse Temperaturunterschiede, die für die Kanne schädlich sind. Füllen Sie auf keinen Fall Eiswürfel in die Thermokanne.

Zum Reinigen darf die Thermokanne weder ins Spülwasser getaucht noch in die Spülmaschine gestellt werden.

Stellen Sie die Thermokanne weder auf die heiße Herdplatte oder andere Wärmequellen noch in den Mikrowellen-Herd.

Der Boden der Thermokanne und die Stellfläche für die Thermokanne werden warm.

Um die Warmhalteigenschaften der Thermokanne bestmöglich auszunutzen, sollte sie immer gut vorgewärmt werden. Dies kann erfolgen, indem die Kanne vor Gebrauch mit heißem Wasser ausgespült wird.

Zum Abnehmen des Deckels drehen Sie den Deckelgriff im Uhrzeigersinn, bis der Pfeil auf dem Deckel auf den Pfeil am Kannenrand zeigt (f). Beim Schließen des Deckels ist darauf zu achten, dass Sie ihn wieder genau an dieser Position (f) ansetzen und gegen den Uhrzeigersinn drehen, bis der Pfeil auf dem Deckel auf den Punkt am Kannenrand zeigt (g). Während des Brühvorgangs läuft der Kaffee durch eine spezielle Öffnung bei geschlossenem Deckel in die Thermokanne. Zum Ausgießen des fertigen Kaffees drehen Sie den Deckel weiter gegen den Uhrzeigersinn, bis der Pfeil auf das Tassensymbol zeigt (h). Nach dem Ausgießen ist der Deckel stets wieder auf die Punktmarkierung zurückzudrehen, damit die Kanne gut verschlossen bleibt.

Halten Sie die Thermokanne stets aufrecht, da andernfalls der Kaffee durch die spezielle Deckelöffnung auslaufen kann.

## Wasser einfüllen

**Wichtig:** Beim Wassereinfüllen und während der Kaffeezubereitung muss entweder der Ausgleichskörper ④ oder die Wasserfilterkartusche ⑥ stets im Wassertank ③ eingesetzt sein, da sonst die Wasserstandsanzeige ② nicht stimmt und die Thermokanne überlaufen kann. Klappen Sie die Wassertank-Abdeckung ⑨ hoch und füllen Sie das kalte Wasser in den Wassertank (max. bis zur Pfeilmarkierung). Die Wassermenge wird auf der Wasserstandsanzeige ② angezeigt.

## Kaffeepulver einfüllen

Filterträger ⑧ ausschwenken (a) und Filter bzw. Filterpapier (Größe 1 x 4) einsetzen. Kaffeepulver

(nicht zu fein gemahlen) einfüllen. Filterträger zurückschwenken (a) und einrasten. Kaffeepulvermenge je nach Geschmack.

### Aroma vorwählen

Der Aroma-Wahlschalter ⑤ ermöglicht es, den Kaffee ganz nach persönlichem Geschmack zuzubereiten, d.h. bei stets vollem Aroma eher milder oder kräftiger im Geschmack.

Durch Betätigung des Aroma-Wahlschalters ⑤ – vor dem Einschalten des Gerätes – kann der Brühvorgang so gewählt werden, dass sich mehr oder weniger Bitterstoffe lösen. Wird milder Kaffee bevorzugt, ist der Aroma-Wahlschalter in Richtung auf das Symbol ☐ zu drehen (b). Wird jedoch ein eher kräftiger Kaffee bevorzugt, den Aroma-Wahlschalter in Richtung auf das Symbol ☐ drehen. Die Aromastoffe hingegen gelangen immer vollständig in den Kaffee – unabhängig davon, welche Schalterstellung gewählt wird. Auch bei geschlossener Wassertank-Abdeckung ⑥ kann die jeweilige Einstellung jederzeit abgelesen werden (c).

### Schalter

#### Aroma-Wahlschalter ⑤

Mildes Aroma = ☐

Kräftiges Aroma = ☐

#### Ein/Aus-Schalter ⑥

Ein = ● (die rote Kontroll-Lampe leuchtet)

Aus = ○

Die rote Kontrolllampe leuchtet, wenn das Gerät eingeschaltet ist; sie erlischt, wenn das Gerät ausgeschaltet wird.

### Kaffe Zubereitung

Stellen Sie die gut vortemperierte Thermokanne mit geschlossenem Deckel (g) auf die Stellfläche ③. Nachdem Sie Filterpapier in den Filter gelegt, Kaffeepulver und Wasser eingefüllt haben, schalten Sie das Gerät mit dem Ein/Aus-Schalter ein. Die Brühzeit beträgt ca. 50 Sekunden pro Tasse einschließlich Nachtropfzeit. Bereits während des Brühens verhindert der automatische Filterverschluss das Nachtropfen aus dem Filter, wenn die Thermokanne kurz entnommen wird.

Schalten Sie das Gerät nach Beendigung des Brühvorgangs aus.

Der Filterträger ⑧ kann zum Entleeren herausgenommen werden (d). Siehe Absatz «Reinigung». Bei maximaler Füllung hält die Thermokanne den Inhalt für einige Stunden warm, bei Teilfüllungen bzw. Restmengen verringert sich die Warmhaltezeit entsprechend. Um auch Teilfüllungen warm zu halten, ist das Vorwärmen der Thermokanne von entscheidender Bedeutung.

Um auch beim Zubereiten kleiner Mengen (bis zu 4 Tassen) sehr heißen Kaffee zu erhalten, empfehlen wir, ca. eine Tasse mehr Wasser in den Tank einzufüllen. Nach Einschalten des Gerätes lässt man diese Menge durch den leeren Filter in die Thermo-

kanne laufen und schaltet das Gerät dann wieder aus. Warten Sie einen Moment, bevor Sie die Thermokanne entleeren. Dann füllen Sie Kaffeepulver in den Filter und starten den eigentlichen Brühvorgang wie zuvor beschrieben.

### Ausgleichskörper

Der Ausgleichskörper ④ im Wassertank ③ füllt den Raum aus, der für die Wasserfilterkartusche ④ vorgesehen ist. Wenn die Wasserfilterkartusche nicht eingesetzt ist, muss sich immer der Ausgleichskörper im Wassertank befinden, um die Richtigkeit der Füllstandsanzeige zu gewährleisten. **Bewahren Sie den Ausgleichskörper gut auf**, da er beim Entkalken wieder eingesetzt werden muss.

### Wasserfilterkartusche

Die Wasserfilterkartusche ④ ist nur für den Einsatz mit Trinkwasser geeignet. Sie filtert geruchs- und geschmacksstörende Stoffe wie z. B. Chlor und reduziert die Wasserhärte. Dadurch wird der Kaffeegeschmack verbessert. Wird die Filterkartusche regelmäßig ausgetauscht, kann auch die Lebensdauer Ihrer Kaffeemaschine erhöht werden, da Verkalkung verhindert wird.

#### Einsetzen der Filterkartusche

Nehmen Sie die Filterkartusche ④ aus dem Schutzbeutel.

Nehmen Sie den Ausgleichskörper ④ aus dem Wassertank der Kaffeemaschine und ersetzen Sie ihn durch die Filterkartusche ④. Der Ausgleichskörper ist sorgfältig aufzubewahren und wieder einzusetzen, falls zu einem späteren Zeitpunkt keine Filterkartusche mehr verwendet werden sollte, oder für eventuelle Entkalkungsvorgänge.

Nach dem Einsetzen einer neuen Wasserfilterkartusche lassen Sie einmal die maximale Füllmenge kalten Wassers durchbrühen.

Um eine einwandfreie Funktion zu gewährleisten, erneuern Sie die Filterkartusche nach zwei Monaten regelmäßiger Benutzung der Kaffeemaschine. An das rechtzeitige Austauschen der Filterkartusche erinnert der Memory-Drehknopf ⑥ auf der Abdeckung des Wassertanks.

#### Memory-Drehknopf für den Wasserfilter-Austausch

Nach dem Einsetzen einer neuen Filterkartusche stellen Sie am Memory-Drehknopf ⑥ auf der Wassertank-Abdeckung die maximale Nutzungsdauer von 2 Monaten ein. Dieser Knopf kann von der Unterseite der Abdeckung aus gedreht werden.

### Reinigung

Vor jeder Reinigung den Netzstecker aus der Steckdose ziehen. Das Gerät darf niemals unter fließendem Wasser gereinigt werden. Den Filterträger ausschwenken und nach oben vom Schwenkarm abziehen (d). Beim Wiedereinsetzen die rechteckige Öffnung am Rand des Filterträgers von oben in die Nase des Schwenkarmes 7 einsetzen, bis der Filterträger hörbar einrastet (d). Der Schwenkarm kann zum

Reinigen abgenommen werden: ausschwenken, hochschieben und schräg nach unten wegziehen (e). Beim Wiedereinsetzen zuerst oben einsetzen.

Die Thermokanne darf zum Reinigen weder ins Spülwasser eingetaucht noch in die Spülmaschine gestellt werden. Spülen Sie die Thermokanne nach dem Gebrauch mit warmem, klarem Wasser aus. Der Glaskolben sollte äußerst vorsichtig behandelt werden. Verwenden Sie auf keinen Fall harte Gegenstände oder Scheuerpulver. Fassen Sie nie mit der Hand in den Thermokolben hinein. Sollten sich nach längerem Gebrauch braune Beläge im Glaskolben bilden, so empfehlen wir, diese mit Hilfe von Kochsalz zu entfernen. Füllen Sie eine Hand voll Kochsalz in die Thermokanne und geben Sie etwas kaltes Wasser hinzu. Schwenken Sie die Salzlake so lange, bis die Salzkristalle den braunen Belag im Thermokolben entfernt haben. Alternativ können Sie eine Zahnersatz-Reinigungstablette in warmem Wasser auflösen und einwirken lassen. Nach 5 Minuten Einwirkzeit schwenken Sie die Thermokanne, gießen die Reinigungsflüssigkeit aus und spülen gut mit warmem Wasser nach.

Wischen Sie die Thermokanne von außen mit einem feuchten Tuch ab.

### Entkalken

Wenn Sie die Kaffeemaschine bei kalkhaltigem Wasser ohne Wasserfilter verwenden, muss sie regelmäßig entkalkt werden.

Durch Verwendung und regelmäßigen Austausch der Wasserfilter-Kartusche wird Verkalkung normalerweise verhindert. Falls sich die Brühzeit jedoch wesentlich verlängert, entkalken Sie Ihre Kaffeemaschine.

**Wichtig:** Beim Entkalken muss die Wasserfilterkartusche unbedingt wieder durch den Ausgleichskörper ④ ersetzt werden. Der Aroma-Wahlschalter ⑤ muss auf das Symbol  gedreht werden.

Zum Entkalken kann entweder ein handelsüblicher Entkalker, der Aluminium nicht angreift, oder Essigessenz verwendet werden, die im Lebensmittelhandel erhältlich ist.

1. Beim Entkalken nach der Gebrauchsanweisung des Entkalker-Herstellers verfahren.
2. Wiederholen Sie den Entkalkungsvorgang so oft mit frisch angesetzter Entkalkerlösung, bis sich die ursprüngliche Durchlaufzeit von 50–60 Sekunden pro Tasse eingestellt hat.
3. Anschließend die max. Füllmenge kalten Wassers mindestens zweimal durchbrühen.

Bei Verwendung von Essigessenz wie folgt verfahren:

1. Den Wassertank ③ bis zur Tassenmarkierung «3» mit kaltem Wasser und weiter bis zur Tassenmarkierung «6» mit Essigessenz füllen.
2. Die Thermokanne mit Deckel auf die Stellfläche ⑨ stellen, den Filterträger ⑩ (ohne Filter bzw. Filterpapier) fest einrasten und das Gerät einschalten.

4. Die Entkalkerlösung durchlaufen lassen und anschließend weggießen.
5. Den Vorgang so oft mit frisch angesetzter Entkalkerlösung wiederholen, bis sich die ursprüngliche Durchlaufzeit von 50–60 Sekunden pro Tasse eingestellt hat.
6. Anschließend mindestens zweimal die max. Füllmenge kalten Wassers durchbrühen.

Änderungen vorbehalten.

Dieses Gerät entspricht den EU-Richtlinien EMV 2004/108/EG und Niederspannung 2006/95/EC.



Dieses Gerät darf am Ende seiner Lebensdauer nicht mit dem Hausmüll entsorgt werden.

Die Entsorgung kann über den Braun Kundendienst oder lokal verfügbare Rückgabe- und Sammelsysteme erfolgen.



### Garantie

Als Hersteller übernehmen wir für dieses Gerät – nach Wahl des Käufers zusätzlich zu den gesetzlichen Gewährleistungsansprüchen gegen den Verkäufer – eine Garantie von 2 Jahren ab Kaufdatum. Innerhalb dieser Garantiezeit beseitigen wir nach unserer Wahl durch Reparatur oder Austausch des Gerätes unentgeltlich alle Mängel, die auf Material- oder Herstellungsfehlern beruhen. Die Garantie kann in allen Ländern in Anspruch genommen werden, in denen dieses Braun Gerät von uns autorisiert verkauft wird.

Von der Garantie sind ausgenommen: Schäden durch unsachgemäßen Gebrauch, normaler Verschleiß und Verbrauch sowie Mängel, die den Wert oder die Gebrauchstauglichkeit des Gerätes nur unerheblich beeinflussen. Bei Eingriffen durch nicht von uns autorisierte Braun Kundendienstpartner sowie bei Verwendung anderer als Original Braun Ersatzteile erlischt die Garantie.

Im Garantiefall senden Sie das Gerät mit Kaufbeleg bitte an einen autorisierten Braun Kundendienstpartner. Die Anschrift für Deutschland können Sie kostenlos unter 00800/27 28 64 63 erfragen.

# English

Our products are engineered to meet the highest Standards of quality, functionality and design. We hope you thoroughly enjoy the new Braun appliance.

## Caution

### Read all instructions before using the product.

This appliance is not intended for use by children or persons with reduced physical or mental capabilities, unless they are given supervision by a person responsible for their safety. In general, we recommend that you keep the appliance out of reach of children.

Before plugging into a socket, check whether your voltage corresponds with the voltage printed on the bottom of the appliance.

Braun electric appliances meet applicable safety standards. Repairs or the replacement of the mains cord must only be done by authorised service personnel. Faulty, unqualified repair work may cause considerable hazards to the user.

## Important

This appliance was constructed to process normal household quantities. Always use cold water to make coffee. Warm water or other liquids could cause damage to the coffeemaker. Before using it for the first time, or when the coffeemaker has not been used for some time, fill the water container ③ to the maximum level with cold water (i.e. without coffee and without a filter). Turn on the coffeemaker and allow the water to flow through. After a brewing cycle is finished, switch off the appliance and allow the coffeemaker to cool down for 5 minutes approximately. Otherwise steam can develop when pouring cold water into the water container which might cause scalding.

## Maximum cups

- 8 cups (125 ml each)
- 12 cups ( 83 ml each)

## Description

- ① Cord storage
- ② Water level indicator
- ③ Water container
- ④ Maximum filling level of the water container
- ⑤ Space compensator
- ⑥ Water filter cartridge
- ⑦ Dial for water filter exchange
- ⑧ AromaSelect dial
- ⑨ Cover for the water container
- ⑩ Filter support bracket
- ⑪ Filter holder
- ⑫ Stand for thermal carafe
- ⑬ On/off switch (with red control lamp)
- ⑭ Thermal carafe
- ⑮ Lid

## Thermal carafe

The flask of the thermal carafe is made of double walled, vacuum glass material. Streaks in the glass which sometimes look like faults or cracks do not have any influence on the use of the flask. However, this material is very fragile. Always check for damage

if you knock or drop the carafe. If the flask should be damaged in any way, please have it repaired at your Braun Customer Service. Replacement carafes are available at your dealer or at the Braun Service Centre.

It is important to avoid sudden and extreme differences in temperature. Never fill ice cubes in the thermal carafe. Never submerge the carafe in water, nor put it in a dishwasher.

Do not place the carafe on a hotplate or other heat sources as this would damage the plastic base part of the carafe. Both, the base of the carafe and the stand to put the carafe on will get warm during brewing.

Do not use the thermal carafe in the microwave oven.

In order to make best use of the heat-retention properties of the thermal carafe it is essential to prewarm it. This can be done by rinsing the thermal carafe with hot water.

To open the lid of the thermal carafe turn the grip clockwise until the arrow on the lid matches the arrow on the carafe (f) and take it off. In order to close the lid again, make sure to engage it exactly in this position (f) and then turn it anti-clockwise until the arrow matches the point marking (g). During brewing the coffee runs through a special opening of the closed lid. If you want to pour out coffee after brewing is finished, give the lid a further turn anti-clockwise until the arrow matches the cup Symbol (h). After pouring out, always turn the lid back to the point marking in order to close the carafe. Keep the carafe upright all times.

## Filling with water

**Important:** When filling with water and during coffee preparation either the space compensator ④ or the water filter cartridge ⑥ must be installed in the water container ③. Otherwise the water level indicator ② will not function correctly and the carafe may overflow.

To fill in water, lift the cover of the water container ⑨ and pour in cold water (max. = arrow marking in the water container). The amount of water is shown on the water level indicator ②

## Filling with coffee

Swing out the filter holder ⑪ (a) and insert the filter.

Put coffee (not ground too finely) into the filter and close the filter holder again (a) until it snaps in place. Measure coffee according to the strength desired.

## Pre-selecting the taste – AromaSelect dial

By turning the AromaSelect dial ⑧ before brewing, you can adjust the taste of your coffee to suit your personal preference – milder with less bitter aftertaste or stronger, but always with the same full flavour.

If you prefer milder coffee, turn the AromaSelect dial in the direction of the ☐ symbol (b). Should you prefer a stronger taste, turn the AromaSelect dial towards the ☑ symbol. Regardless of the position you select, the coffee will always have the same full coffee flavour only with a milder or stronger after taste.

With the cover of the water container ③ closed, the selected setting can always be seen (c).

### Switches

AromaSelect dial ③

Mild taste = ☐

Strong taste = ☑

On/off switch ①

On = ● (the red control lamp is on)

Off = ○

The red control lamp lights up when the coffeemaker is switched on. It goes out when the appliance is switched off.

### Making coffee

Place the prewarmed thermal carafe with the closed lid (g) onto the stand of the coffeemaker ⑤. After having filled coffee into the filter, snap the filter holder in place and switch on the coffeemaker. Brewing time is approx. 50 seconds per cup (including dripping). A «drip stop» prevents dripping when removing the carafe before brewing is finished.

Switch off the coffeemaker after the brewing is finished.

Remove the filter holder ⑥ to empty grounds (d) (see section «Cleaning»).

When filled completely, the thermal carafe keeps coffee hot for several hours. If partly filled, the warmkeeping time is reduced depending on the filling level. Therefore, and in particular for small quantities remaining in the carafe, it is absolutely necessary to prewarm the flask before brewing coffee. In order to obtain very hot coffee even when preparing small quantities (up to 4 cups) we recommend to fill approx. 1 more cup of water in the water container. By switching on the appliance, allow this additional quantity of water to run through the empty filter into the thermal carafe, then switch off the appliance. Wait for a moment before emptying the carafe. Then you can fill coffee grounds in the filter and start the real brewing cycle as described above.

### Space compensator

The space compensator ④ in the water container ③ takes up the space which is intended for the water filter cartridge ④. Unless the water filter cartridge is installed in the water container, the space compensator must always be inside the water container when filling with water and brewing to avoid overfilling. Keep the space compensator as it has to be installed in the water container if you have to decalcify your coffeemaker.

### Water filter cartridge

The water filter cartridge ④ is suitable for drinking-water only. It gives you purer tasting coffee by removing chlorine, bad tastes and odors as well as scale. Provided the cartridge is regularly replaced, it provides not only better tasting coffee, but also can increase the life of your coffeemaker by preventing calcification.

Installing the water filter cartridge

Unpack the water filter cartridge ④.

Remove the space compensator ④ from the water container and replace it by the water filter cartridge ④. Make sure to keep the space compensator as it could be needed if you do not use the water filter any longer at a future point in time or for decalcification.

After having installed a new water filter cartridge, allow the maximum amount of fresh, cold water to run through the coffeemaker.

In order to ensure the proper functioning of the filter cartridge, exchange it after 2 months of regularly using the coffeemaker. In order to remind you to replace the filter in time, you may set the dial ④ incorporated in the cover of the water container to the month when the cartridge has to be exchanged.

Dial for water filter exchange

After having installed a new filter cartridge, set the dial ④ 2 months further by turning it from the reverse side of the water container cover.

### Cleaning

Always pull the plug out of the socket before cleaning. The appliance should never be cleaned under running water nor immersed in water. Swing out the filter holder and lift it off (d). To replace it, set the curved protruding rim of the filter holder onto the support bracket ⑦. Be sure that the rib under the rim of the filter holder fits snugly into the groove of the support bracket so that the filter holder closes easily (d).

The filter support bracket can be taken off for cleaning. Swing it out, push it up and pull it diagonally downwards (e). To replace, insert the top first.

Never submerge the thermal carafe in water nor put it in the dishwasher. After using the carafe rinse it with warm, clear water. The glass flask has to be handled carefully. Do not use hard objects or scouring powder to clean it. Never reach with your hand into the flask.



Coffee stains which may form on the glass after the carafe has been used for some time can be removed easily by means of kitchen salt. Fill a handful of kitchen salt into the thermal carafe and add some cold water. Then swirl the mixture gently until the salt crystals have eliminated the brown stains in the glass flask. Alternatively a denture cleaner tablet can be used: Fill the flask with warm



water and add adenture cleaner tablet. Let it rest for five minutes, then swirl gently, pour out and rinse thoroughly with warm water.  
Clean the outside of the carafe with a damp cloth.

### Decalcifying



If you have hard water and you use your coffeemaker without a water filter, it has to be decalcified regularly. When using the water filter cartridge and exchanging it regularly, you normally will not need to decalcify. However, if your coffeemaker takes much longer than normal to brew, the appliance has to be decalcified.

**Important:** Replace the water filter by the space compensator for any decalcifying procedure. When decalcifying, turn the AromaSelect dial  to the  symbol.

You can either use a commercially available decalcifying agent which does not affect aluminium, or vinegar essence, available in food stores.

1. Follow the instructions of the manufacturer of the decalcifying agent.
2. Repeat this procedure with a newly prepared decalcifying solution as many times as necessary for reaching the original flow time of approx. 50 - 60 seconds per cup.
3. Allow the maximum amount of fresh cold water to run through at least twice to cleanse the machine.

If you use vinegar essence, please proceed as follows:

1. Fill the water container  to the mark for 3 cups with cold water.
2. Add vinegar essence to the mark for 6 cups.
3. Place the carafe with the closed lid onto the stand , close the filter holder  (without any type of filter) and switch on the coffeemaker.
4. Allow the decalcifying solution to run through.
5. Repeat this procedure with a newly prepared decalcifying solution as many times as necessary for reaching the original flow time of approx. 50 - 60 seconds per cup.
6. Allow the maximum amount of fresh cold water to run through at least twice to cleanse the machine.

Subject to change without notice.

This product conforms to the European Directives EMC 2004/108/EC and Low Voltage 2006/95/EC.



Please do not dispose of the product in the household waste at the end of its useful life. Disposal can take place at Braun Service Centre or at appropriate collection points provided in your country.



### Guarantee

We grant 2 years guarantee on the product commencing on the date of purchase. Within the guarantee period we will eliminate, free of charge, any defects in the appliance resulting from faults in materials or workmanship, either by repairing or replacing the complete appliance as we may choose. This guarantee extends to every country where this appliance is supplied by Braun or its appointed distributor.

This guarantee does not cover: damage due to improper use, normal wear or use as well as defects that have a negligible effect on the value or operation of the appliance. The guarantee becomes void if repairs are undertaken by unauthorised persons and if original Braun parts are not used.

To obtain service within the guarantee period, hand in or send the complete appliance with your sales receipt to an authorised Braun Customer Service Centre.

### For UK only:

This guarantee in no way affects your rights under statutory law.

# Français

Nos produits sont conçus pour satisfaire au mieux les plus hautes exigences de qualité, fonctionnalité et design. Nous espérons que votre nouvelle cafetière thermos Braun vous apportera la plus entière satisfaction.

## Précautions

### Lire attentivement le manuel d'utilisation avant d'employer l'appareil.

Cet appareil n'est pas destiné à des enfants ou à des personnes aux capacités mentales et physiques réduites à moins qu'elles ne soient sous la surveillance d'un adulte responsable de leur sécurité. Mais de manière générale nous recommandons de maintenir cet appareil hors de portée des enfants. Avant tout branchement, vérifiez que la tension correspond à celle inscrite au-dessous de votre appareil.

Les appareils électriques Braun répondent aux normes de sécurité en vigueur. Leur réparation ou le changement du cordon d'alimentation doivent être effectués uniquement par les Centres Service Agréés Braun (C.S.A. – voir liste sur le 3615 Braun). Des réparations effectuées par du personnel non qualifié peuvent causer accidents ou blessures à l'utilisateur.

## Important

Cette cafetière électrique est conçue pour un usage domestique uniquement. Utiliser toujours de l'eau froide pour préparer le café car de l'eau chaude, ou d'autres liquides, pourraient endommager la cafetière. Avant la première mise en service ou après une non utilisation prolongée, remplir le réservoir ③ d'eau froide jusqu'à son niveau maximum (sans café, ni filtre dans le porte-filtre). Mettre en marche et laissez couler l'eau. A la fin d'une percolation, débranchez l'appareil et attendez que la cafetière refroidisse pendant environ 5 minutes. Sinon, de la vapeur d'eau pourrait se développer dans la ver seuse lors de l'utilisation, ce qui pourrait provoquer des fissures dans le verre.

## Capacité maximale

8 tasses de 125 ml  
12 tasses de 83 ml

## Description

- ① Niche de rangement du cordon
- ② Indicateur de niveau d'eau
- ③ Réservoir à eau
- ④ Niveau maximum de remplissage du réservoir.
- ⑤ Compensateur de niveau
- ⑥ Cartouche filtre à eau
- ⑦ Cadran de remplacement du filtre
- ⑧ Sélecteur d'arôme AromaSelect
- ⑨ Couvercle du réservoir à eau
- ⑩ Support de porte-filtre
- ⑪ Porte-filtre
- ⑫ Plaque chauffante
- ⑬ Commutateur marche/arrêt (avec témoin lumineux rouge)
- ⑭ Verseuse isolante thermos
- ⑮ Bouchon de la verseuse

## Verseuse isolante thermos

L'intérieur de la verseuse thermos est composé d'un matériau à base de verre à double épaisseur. Les irrégularités dans le verre qui apparaissent parfois comme des défauts ou les fentes n'ont aucune incidence sur l'usage de la verseuse. Cependant, ce matériau est très fragile. Vérifiez en toujours le bon état après tout heurt ou chute. Si la verseuse venait à être endommagée, veuillez la remplacer auprès d'un Centre-Service agréé Braun (liste sur demande ou 3615 Braun). Des verseuses de remplacement sont disponibles chez votre revendeur ou dans les Centres-Service agréés Braun. Il est important d'éviter tout écart soudain et extrême de température.

Ne jamais remplir de glaçons. N'immergez jamais la verseuse dans d'eau, et ne la passez pas au lave-vaisselle. Ne la posez pas sur une plaque chauffante ou toute autre source de chaleur, car cela endommagerait la base en plastique. La base de la verseuse de même que la plaque chauffante deviendront chaudes pendant la percolation. Ne pas mettre la verseuse thermos dans un four à micro-ondes.

Afin de tirer le meilleur parti des propriétés de rétention de la chaleur de la verseuse thermos, il est essentiel de la préchauffer. Ceci peut-être réalisé en la rincant à l'eau chaude.

Pour ouvrir la verseuse, tournez le bouchon dans le sens des aiguilles d'une montre jusqu'à ce que la flèche sur le bouchon soit en face de la flèche sur la verseuse (f); retirez alors le bouchon. Pour fermer le bouchon, assurez-vous qu'il est bien engagé en position (f), et tournez-le dans le sens inverse des aiguilles d'une montre jusqu'à ce que la flèche soit en face du symbole «point» (g). Au cours de la percolation, le café passe au travers d'une ouverture spéciale dans le bouchon. Si vous voulez verser du café après que la percolation soit achevée, tournez le bouchon encore un peu dans le sens inverse des aiguilles d'une montre jusqu'à ce que la flèche soit en face du symbole «tasse» (h). Après avoir versé le café, vissez toujours le bouchon jusqu'au symbole «point» pour refermer la verseuse. Gardez toujours la verseuse en position verticale.

## Remplissage de l'eau

**Important:** Durant le remplissage de l'eau ou la préparation du café, le compensateur d'espace ④ ou la cartouche filtrante ⑥ doit être installé dans le réservoir d'eau. Dans le cas contraire, l'indicateur de niveau d'eau ; ne fonctionnerait pas correctement et la verseuse risquerait de déborder. Pour remplir d'eau, soulevez le couvercle du réservoir d'eau ⑨ et versez-y de l'eau froide (au maximum jusqu'au repère des flèches). Le niveau d'eau est indiqué sur le niveau d'eau extérieur ②.

## Remplissage du café

Faire pivoter le porte-filtre ⑪ (a) pour y placer le filtre. Mettre le café (pas trop finement moulu) dans le filtre et refermer le porte-filtre (a). Le claquement produit

indique qu'il est bien en place. Doser le café selon son goût.

### Pré-sélection de la force du eafé – commande AromaSelect

Pour le réglage de la commande AromaSelect ⑤, vous pouvez choisir la force de votre café qui correspond parfaitement à votre convenance personnelle – plus doux avec moins d'amertume en arrière goût mais toujours le même arôme. Si vous préférez un café plus doux avec moins d'amertume au niveau de l'arrière goût, tourner la commande AromaSelect ⑤ en direction du symbole ☐ (b). A l'inverse, si vous préférez plus de force, tourner le sélecteur de force AromaSelect vers le symbole ☑. Quelle que soit la position choisie, le café aura toujours la même saveur, seulement avec un arôme un peu plus doux ou un peu plus corsé. Lorsque le couvercle du réservoir d'eau est fermé, vous pouvez voir la position du bouton de sélection d'arôme (c).

### Interrupteurs

#### Sélecteur de force AromaSelect ⑤.

doux = ☐

fort = ☑

#### Interrupteur marche/arrêt ⑥

Marche = ● (le voyant lumineux rouge s'allume)

Arrêt = ○

Le voyant lumineux rouge s'allume lorsque la cafetière est sous tension, et s'éteint lorsqu'elle est arrêtée.

### Faire du café

Placer la verseuse préchauffée avec le bouchon fermé (g) sur la plaque chauffante ③. Après avoir rempli le filtre de café, remettez le porte-filtre en place et mettez en marche. Le temps de percolation est d'environ 50 secondes par tasse. Le système anti-goutte empêche que le café coule lors du retrait de la verseuse afin que la percolation soit achevée.

#### Arrêtez la cafetière lorsque la percolation est achevée.

Retirer le porte-filtre ① pour vider la mouture usagée (d) (voir «Nettoyage»).

Quand elle est complètement remplie, la verseuse thermos garde le café chaud pendant des heures. Si elle est en partie remplie, le temps de conservation de la chaleur est réduit proportionnellement au niveau de remplissage. Aussi et particulièrement pour les faibles quantités de café restant dans la verseuse, il est absolument nécessaire de préchauffer la verseuse avant utilisation.

Pour obtenir du café très chaud lors de la préparation de petites quantités (jusqu'à 4 tasses), il est recommandé de verser une tasse supplémentaire dans le réservoir. Mettre en marche et laisser cette quantité d'eau additionnelle couler au travers du filtre vide jusque dans la verseuse; arrêter alors l'appareil.

Attendre un instant avant de vider la verseuse. Vous pouvez alors remplir le filtre de mouture et faire du café comme décrit plus haut.

### Compensateur d'espace

Le compensateur d'espace ④ dans le réservoir ③ occupe la place réservée à une cartouche filtrante ④. A moins que la cartouche ne soit installée dans le réservoir, le compensateur d'espace doit toujours être présent dans le réservoir lors de l'utilisation, afin d'éviter tout débordement de café de la verseuse. Gardez le compensateur d'espace, car il devra être installé dans le réservoir lors de tout détartrage de votre cafetière.

### Cartouche filtre à eau

La cartouche filtrante ④ convient uniquement pour l'eau potable. Elle vous donne un café à la saveur intacte en éliminant le chlore, les mauvais goût et odeur, ainsi que le calcaire.

Si la cartouche est régulièrement changée, le café aura meilleure saveur, mais en plus la durée de vie de votre cafetière augmentera par une action préventive de l'entartrage.

#### Installation de la cartouche filtre à eau

Retirez la cartouche ④ de son emballage.

Retirez le compensateur d'espace ④ du réservoir de la cafetière, puis remplacez-le par la cartouche ④.

Veillez bien à conserver le compensateur, car il sera nécessaire si vous souhaitez utiliser la cafetière ultérieurement sans cartouche ou si vous devez la détartrer.

Après avoir installé une nouvelle cartouche filtrante, faites toujours passer une quantité maximum d'eau fraîche dans la cafetière.

On doit remplacer la cartouche filtrante pour assurer un fonctionnement parfait après 2 mois d'utilisation régulière. Pour vous souvenir de la date de remplacement, vous pouvez tourner le cadran ⑥ au sommet de la cafetière sur le mois correspondant à cette opération.

#### Cadran de remplacement du filtre

Après avoir installé la nouvelle cartouche filtrante, avancez le cadran ⑥ de 2 mois en le tournant par le dessous du couvercle du réservoir.

### Nettoyage



Avant chaque nettoyage, toujours débrancher l'appareil. L'appareil ne doit jamais être nettoyé sous l'eau courante, ni immergé. Ouvrez le porte-filtre en le faisant pivoter puis soulevez-le (d). Pour le remettre en place, mettez la patte d'accrochage du bord du porte-filtre sur le support pivotant du porte-filtre ①. Assurez-vous que la patte d'accrochage s'est bien ancrée sur le support pivotant, de façon que l'en semble reprenne facilement sa place dans la cafetière (d). Le support pivotant de porte-filtre peut être retiré pour nettoyage. Pour cela, faites le pivoter hors

de la cafetière, tirez le vers le haut puis poussez le diagonalement vers le bas (e). Pour le remettre, insérer la partie supérieure en premier. N'immergez jamais la verseuse thermos dans l'eau ; ne la passez jamais au lave-vaisselle. Après usage, rincez la avec de l'eau chaude. La verseuse en verre doit être maniée avec soin. N'utilisez jamais d'objets durs ni de poudre abrasives pour la nettoyer. N'introduisez jamais votre main dans la verseuse.

Les taches de café qui peuvent se former sur le verre après que la verseuse a été utilisée pendant quelque temps, peuvent être enlevées à l'aide de sel de cuisine. Versez une poignée de sel de cuisine dans la verseuse puis ajoutez de l'eau froide. Puis agitez le tout doucement jusqu'à ce que les cristaux de sel aient éliminé les taches de café. Un cachet effervescent de nettoyage pour appareil dentaire peut éventuellement être utilisé. Remplissez la verseuse d'eau chaude puis ajoutez le cachet. Laissez agir pendant 5 minutes, puis agitez doucement, videz et rincez parfaitement à l'eau chaude. Nettoyez l'extérieur de la verseuse avec un tissu humide.

### Détartrage



Si vous avez de l'eau dure et utilisez votre cafetière sans cartouche filtrante, détartrez la régulièrement. Si vous employez la cartouche filtrante et la changez régulièrement, vous ne devriez normalement pas avoir à détartre. Cependant, si votre cafetière met beaucoup plus de temps que la normale pour faire du café, elle doit être détartree.

Important: avant tout détartage, remplacez le filtre à eau par le compensateur d'espace. Si vous détartrez, tournez le cadran AromaSelect  sur .

Vous pouvez employer un détartant du commerce qui n'affecte pas l'aluminium, ou du vinaigre d'alcool disponible en magasin.

1. Suivre les instructions du fabricant de ce produit de détartage.
2. Si nécessaire, répéter cette opération avec une nouvelle solution pour retrouver le temps de passage normal (environ 50 - 60 secondes par tasse).
3. Laisser passer un réservoir rempli d'eau froide au moins deux fois de suite pour rincer l'appareil.

Si vous utilisez du vinaigre, agir de la façon suivante :

1. Remplir le réservoir  d'eau fraîche jusqu'au niveau 3 tasses.
2. Ajouter du vinaigre jusqu'au niveau 6 tasses.
3. Placer la verseuse munie de son couvercle sur la plaque chauffante , fermer le porte-filtre  sans filtre et mettre la cafetière en marche.
4. Laisser passer la solution de détartage.
5. Si nécessaire, répéter cette opération avec une nouvelle solution pour retrouver le temps de

passage normal (environ 50 - 60 secondes par tasse).

6. Laisser passer un réservoir rempli d'eau fraîche au moins deux fois de suite pour rincer l'appareil.

Cet appareil est conforme aux normes Européennes fixées par les Directives 2004/108/EC et la directive Basse Tension 2006/95/EC.



À la fin de vie de votre appareil, veuillez ne pas le jeter avec vos déchets ménagers. Remettez-le à votre Centre Service agréé Braun ou déposez-le dans des sites de récupération appropriés conformément aux réglementations locales ou nationales en vigueur.



### Garantie

Nous accordons une garantie de 2 ans sur ce produit, à partir de la date d'achat. Pendant la durée de la garantie, Braun prendra gratuitement à sa charge la réparation des vices de fabrication ou de matière en se réservant le droit de décider si certaines pièces doivent être réparées ou si l'appareil lui-même doit être échangé. Cette garantie s'étend à tous les pays où cet appareil est commercialisé par Braun ou son distributeur exclusif.

Cette garantie ne couvre pas : les dommages occasionnés par une utilisation inadéquate et l'usure normale. Cette garantie devient caduque si des réparations ont été effectuées par des personnes non agréées par Braun et si des pièces de rechange ne provenant pas de Braun ont été utilisées.

Pour toute réclamation intervenant pendant la période de garantie, retournez ou rapportez l'appareil ainsi que l'attestation de garantie à votre revendeur ou à un Centre Service Agréé Braun.

Appelez au 08.10.30.97.80 (ou se référez à <http://www.braun.com/global/contact/servicepartners/europe.country.html>) pour connaître le Centre Service Agréé Braun le plus proche de chez vous.

### Clause spéciale pour la France

Outre la garantie contractuelle exposée ci-dessus, nos clients bénéficient de la garantie légale des vices cachés prévue aux articles 1641 et suivants du Code civil.

# Español

Nuestros productos reúnen los máximos niveles de calidad, funcionalidad y diseño. Esperamos que quede satisfecho con este nuevo aparato Braun.

## Precaución

### Lea atentamente el folleto de instrucciones antes de utilizar este aparato.

Este aparato no es para uso de niños ni personas con minusvalías físicas o mentales, salvo que se utilicen bajo la supervisión de una persona responsable de su seguridad. En general, recomendamos mantener este aparato fuera del alcance de los niños.

Antes de enchufar la cafetera a la red, asegúrese de que su voltaje corresponda al que indica la base del aparato.

Los aparatos eléctricos Braun cumplen con las normas internacionales de seguridad.

Las reparaciones o la sustitución del cable eléctrico deben ser realizadas por un Servicio de Asistencia Técnica autorizado. Las reparaciones realizadas por personal no autorizado pueden causar accidentes o daños al usuario.

## Importante

Este aparato ha sido fabricado para preparar cantidades habituales en el uso doméstico. Utilice siempre agua fría para hacer café. La utilización de agua caliente, agua mineral carbonada u otros líquidos podría dañar la cafetera.

Antes del primer uso, o cuando no se ha utilizado la cafetera durante algún tiempo, llene el depósito ③ al máximo con agua fría. No ponga en esta ocasión filtro ni café. Conecte el aparato y deje pasar todo el agua a la jarra.

Antes de iniciar la preparación del café una segunda vez, deje siempre enfriar la cafetera durante 5 minutos aproximadamente (interruptor del aparato desconectado), puesto que de lo contrario, al introducir agua fría en el depósito, se puede generar vapor y producir quemaduras en la piel.

## Capacidad máxima

8 tazas (125 ml. cada taza)  
12 tazas ( 83 ml. cada taza)

## Descripción

- ① Compartimento guardacables
- ② Indicador del nivel de agua
- ③ Depósito de agua
- ④ Nivel máximo de llenado del depósito de agua
- ⑤ Compensador de nivel de agua
- ⑥ Cartucho filtro de agua
- ⑦ Dial para el cambio del filtro
- ⑧ Dispositivo AromaSelect
- ⑨ Tapa del depósito de agua
- ⑩ Soporte del portafiltras
- ⑪ Portafiltras pivotante
- ⑫ Base para la jarra termo
- ⑬ Interruptor conexión/desconexión (con luz roja)
- ⑭ Jarra termo
- ⑮ Tapa

## Jarra termo

La jarra termo está fabricada con una doble pared, de un material de cristal. Si el cristal se raya, algunas veces podrán aparecer defectos o grietas, los cuales no influyen en la utilización de la jarra termo.

De todas formas, este material es muy frágil. Tenga siempre cuidado de no golpear ni dejar caer la jarra. Si la jarra termo se le avería por cualquier circunstancia, por favor llévela a reparar a un Servicio de Asistencia Técnica autorizado. Puede adquirir jarras de repuesto en los servicios especializados en el Servicio de Asistencia Técnica autorizado.

Es importante evitar temperaturas extremas y cambios de temperatura. Nunca llene la jarra termo de cubitos de hielo. No sumerja la jarra bajo el agua, ni la lave en el lavavajillas. No coloque la jarra sobre una placa calefactora ni sobre cualquier otra superficie caliente, pues podr'a ocasionar daños a la parte plástica de la base de la jarra. Tanto la base de la jarra, como la base donde se ubica se calentarán durante la elaboración del café. No utilice la jarra termo en el horno microondas.

Para que la jarra termo cumpla su función de mantener el café caliente, es esencial precalentarla. Esto se puede realizar llenándola con agua caliente y vaciarla.

Para levantar la tapa de la jarra termo, gire el asa en el sentido de las agujas del reloj hasta que la flecha de la tapa coincida con la flecha de la jarra (f) y luego tire hacia afuera. Para volverla a cerrar, asegúrese de encajarla exactamente en esta posición (f) y luego gírela en el sentido contrario a las agujas del reloj hasta que la flecha coincida con la marca del punto (g). Durante la elaboración, el café fluye a través de un orificio especial que hay en la tapa de la jarra. Si desea tomar café después de finalizar la elaboración, gire la tapa en el sentido contrario a las agujas del reloj hasta que la flecha señale la marca de taza (h). Una vez se haya servido el café, vuelva a colocar la tapa hasta señalar la marca del punto para así cerrar la jarra.

Mantenga siempre la jarra en posición vertical.

## Llenado de agua

**Importante:** Durante el llenado de agua y la elaboración del café el compensador del nivel de agua ④ o bien el cartucho filtro de agua ⑥ debe estar siempre en el interior del depósito de agua. Lo contrario el indicador del nivel de agua ② no realizará su función correctamente y podría desbordarse la capacidad de la jarra.

Llene el depósito con tanta agua fría como número de tazas de café se desee elaborar. Para ello, levante la tapa del depósito de agua ⑦ y vierta agua fría (máximo hasta la marca de flecha). La cantidad de agua que va introduciendo se puede ver en el indicador del nivel de agua ②.

## Llenado de café

Gire el portafiltras de la cafetera ⑩ (a) y coloque el filtro. Llénelo de café (sin molerlo demasiado fino) y vuelva a ajustarlo a la cafetera (a) hasta que encaje.

La medida de café adecuada dependerá de la preferencia que Ud. tenga: si desea un sabor más fuerte y concentrado, ponga más cantidad.

### Preselección del sabor – dispositivo

#### AromaSelect

A través del dispositivo AromaSelect ③, puede ajustar el sabor de su café para obtenerlo a su gusto personal, más o menos amargo, pero siempre con el máximo aroma. Antes de iniciar la elaboración del café, puede establecer la posición de AromaSelect ⑤ a su gusto.

Si prefiere el café más suave, menos amargo, ponga el dispositivo AromaSelect ③ en la posición indicada con el símbolo ☐ (b). Si prefiere un café más amargo, el dispositivo AromaSelect debe estar en posición ■. Independientemente de la posición seleccionada, el café siempre mantendrá el máximo aroma.

Con la tapa del depósito de agua ③ cerrada siempre puede verse el grado establecido (c).

### Mandos

#### Dispositivo AromaSelect ⑤

Saborsuave = ☐

Sabor fuerte = ■

#### Interruptor conexión / desconexión ⑥

Conexión = ● (luz roja encendida)

Desconexión = ○

La luz roja se encenderá cuando la cafetera esté conectada y se apagará cuando se desconecte.

### Elaboración del café

Coloque la jarra termo precalentada, con la tapa (g) sobre la base de la cafetera ⑤. Una vez haya llenado de café el filtro, ajuste el portafiltros pivotante y conecte la cafetera. El tiempo aproximado de elaboración es de 50 segundos por taza. El «dispositivo anti-goteo» evitará la caída del café a la jarra cuando retire ésta antes de haber finalizado el proceso de elaboración.

Desconecte siempre la cafetera una vez haya finalizado la elaboración del café.

Retire el portafiltros ⑥ para vaciar los residuos del café (d) (ver sección «Limpieza»).

Cuando esté completamente llena la jarra termo mantendrá el café caliente durante horas. Si está parcialmente llena, se reduce el tiempo en que el café se mantiene caliente según el nivel que tenga. Por ello, y en particular cuando quedan pequeñas cantidades de café en la jarra, es absolutamente necesario haber pre-calentado la jarra antes de la elaboración del café. Le recomendamos llenar el depósito con más agua (aproximadamente una taza más de la deseada). Conectando la cafetera, esta cantidad adicional de agua circulará por el filtro vacío. Desconecte la cafetera, espere un momento y vacíe el agua caliente de la jarra antes de elaborar café.

### Compensador del nivel de agua

El compensador del nivel de agua ④ en el depósito ③ ocupa un espacio que será destinado para el cartucho filtro de agua ④a. A menos que el cartucho filtro de agua esté colocado en el depósito, el compensador del nivel de agua debe estar dentro del mismo durante el llenado de agua y la elaboración del café, para evitar desbordamiento cuando llene el depósito. Mantenga el compensador del nivel de agua en su sitio, cuando descalcifique su cafetera.

### Cartucho filtro de agua

El cartucho filtro de agua ④a, es indicado únicamente para usar con agua potable. El filtro le permite obtener un café sin sabor a cloro ni malos olores. Si el cartucho es reemplazado regularmente, conseguirá un mejor sabor del café y también incrementará la vida de su cafetera previniendo la calcificación.

#### Colocación del cartucho filtro de agua

Retire el cartucho filtro de agua ④a. Retire el compensador del nivel de agua ④ del depósito de agua y coloque el cartucho ④a en su lugar. Asegúrese de conservar el compensador del nivel de agua, por si en el futuro no necesita utilizar el filtro de agua y para cuando deba descalcificar la cafetera.

Una vez instalado el nuevo cartucho filtro de agua, deje fluir la máxima cantidad de agua fría a través de la cafetera.

Para asegurarse un correcto funcionamiento del cartucho filtro de agua, debe cambiarlo después de 2 meses de utilización regular de su cafetera. Para recordarle cuando debe cambiar el cartucho filtro de agua, debe colocar el dial que la cafetera lleva incorporado en la tapa del depósito de agua, indicando el mes que debe ser sustituido.

#### Dial para el cambio del filtro

Una vez instalado el cartucho filtro de agua, coloque el dial ⑥ indicando 2 meses después del día de colocación, mediante el selector que tiene en la parte interior del depósito de agua.

### Limpieza

Desenchufe siempre la cafetera de la red antes de limpiarla. No sumergir ni limpiar bajo el grifo el cuerpo de la cafetera. Desenchufe el portafiltros de su soporte (d). Para colocarlo de nuevo, inserte la lengüeta rectangular del lateral del portafiltros en la lengüeta superior del soporte portafiltros ⑦ hasta que encaje completamente (d). El soporte del portafiltros puede sacarse para su limpieza. Gírelo hacia afuera, levante y tire en diagonal hacia abajo (e). Para colocarlo introduzca primero la parte superior.



Nunca sumerja la jarra termo en agua ni utilice lavavajillas. Después de usarla enjuáguela con agua tibia. El cristal de la jarra deberá ser manejado cuidadosamente. No use objetos pesados o limpiadores abrasivos para su limpieza.

Las manchas que se pudieran formar en el cristal de la jarra después de haberla utilizado durante algún tiempo, pueden limpiarse fácilmente con sal de cocina. Ponga un puñado de sal en la jarra termo y aada un poco de agua fría. Después mezcle la sal y el agua en forma circular hasta que los cristales hayan eliminado las manchas. Otra forma de hacerlo es con una tableta limpiadora de dentadura postiza: Llene la jarra con agua caliente y aada la tableta. Déjela reposar unos 5 minutos y después mezcle el agua y la tableta, tire la mezcla y enjuague bien la jarra con agua tibia.

Limpie la parte externa de la jarra con un trapo húmedo.

### Descalcificación



Si el agua que utiliza para la cafetera es dura y además no utiliza el filtro, debe descalcificar la cafetera regularmente. Cuando utilice el cartucho filtro de agua y lo cambie regularmente, usted no necesitará descalcificar la cafetera. Sin embargo si su cafetera tarda más de lo normal en elaborar el café, la cafetera debe descalcificarse.

**Importante:** Sustituya el cartucho filtro de agua por el compensador del nivel de agua cuando proceda a la descalcificación de la cafetera. Cuando la descalcifique gire el dial AromaSelect  a la posición .

Debe utilizar descalcificadores disponibles en los comercios, que no efecten al aluminio, o bien utilice vinagre.

1. Siga las instrucciones del fabricante del descalcificador.
2. Repita este procedimiento hasta conseguir que el agua fluya en el mismo tiempo que el habitual para hacer café (aprox. 50 - 60 segundos por taza).
3. Después de este proceso, llene el depósito al máximo de agua limpia y deje fluir el agua 2 veces como mínimo.

Si utiliza vinagre, proceda según se indica a continuación:

1. Llene el depósito  con agua fría hasta la medida para 3 tazas.
2. Añada vinagre hasta la medida de 6 tazas.
3. Ponga la jarra con la tapa, sobre la base , cierre el portafiltros  (sin filtro) y conecte la cafetera.
4. Deje fluir la solución descalcificadora.
5. Repita este procedimiento hasta conseguir que el agua fluya en el mismo tiempo que el habitual para hacer café (aprox. 50 - 60 segundos por taza).
6. Después de este proceso llene el depósito al máximo con agua fría y deje fluir este agua al menos 2 veces.

### Accesorios

La mayoría de los productos Braun disponen de diferentes accesorios que pueden adquirirse en

los Servicios Oficiales y en los comercios especializados.

Modificaciones reservadas.

Este producto cumple con las normas de Compatibilidad Electromagnética (CEM) establecidas por la Directiva Europea 2004/108/EC y las Regulaciones para Bajo Voltaje (2006/95/EC).



No tire este producto a la basura al final de su vida útil. Llévelo a un Centro de Asistencia Técnica Braun o a los puntos de recogida habilitados por los ayuntamientos.



### Garantía

Braun concede a este producto 2 años de garantía a partir de la fecha de compra. Dentro del periodo de garantía, subsanaremos, sin cargo alguno, cualquier defecto del aparato imputable tanto a los materiales como a la fabricación, ya sea reparando, sustituyendo piezas, o facilitando un aparato nuevo según nuestro criterio.

La garantía no ampara averías por uso indebido, funcionamiento a distinto voltaje del indicado, conexión a un enchufe inadecuado, rotura, desgaste normal por el uso que causen defectos o una disminución en el valor o funcionamiento del producto.

La garantía perderá su efecto en caso de ser efectuadas reparaciones por personas no autorizadas, o si no son utilizados recambios originales de Braun.

La garantía solamente tendrá validez si la fecha de compra es confirmada mediante la factura o el albarán de compra correspondiente.

Esta garantía tiene validez en todos los países donde este producto sea distribuido por Braun o por un distribuidor asignado por Braun.

En caso de reclamación bajo esta garantía, diríjase al Servicio de Asistencia Técnica de Braun más cercano.

### Solo para España

Servicio al consumidor: Para localizar a su Servicio Braun más cercano o en el caso de que tenga Vd. alguna duda referente al funcionamiento de este producto, le rogamos contacte con el teléfono de este servicio 901 11 61 84.

# Português

Os nossos produtos reúnem os mais elevados níveis de qualidade, funcionalidade e design. Esperamos, realmente, que tire o máximo partido do seu novo aparelho Braun.

## Precauções

### Leia atentamente o folheto de instruções antes de utilizar este aparelho.

Este aparelho não deve ser usado por crianças ou pessoas com capacidades físicas ou mentais reduzidas, excepto quando estejam sob a supervisão de alguém responsável pela sua segurança. Em geral, recomendamos que mantenha o aparelho fora do alcance de crianças.

Antes de ligar a máquina de café à corrente eléctrica, certifique-se de que a sua voltagem corresponde à indicada na base do aparelho.

Os aparelhos eléctricos Braun cumprem com as normas internacionais de segurança aplicáveis. Reparações ou a substituição do cabo de alimentação só devem ser efectuadas por um Serviço de Assistência Técnica autorizado. As reparações efectuadas por pessoal não qualificado podem causar acidentes ou danos ao utilizador.

## Importante

Este aparelho foi fabricado para preparar quantidades habituais na utilização doméstica. Utilize sempre água fria para fazer café. A utilização de água quente, água mineral gaseificada ou outros líquidos poderá danificar a máquina de café.

Antes da primeira utilização, ou depois de algum tempo sem utilizar a máquina de café, encha o depósito ③ até ao máximo com água fria. Não coloque nesta ocasião filtro nem café. Ligue o aparelho e deixe passar toda a água para o jarro.

Antes de iniciar a preparação do café uma segunda vez, deixe sempre arrefecer a máquina de café durante 5 minutos aproximadamente (interruptor do aparelho desligado), pois, caso contrário, ao introduzir água fria no depósito, pode-se gerar vapor e provocar queimaduras na pele.

## Capacidade máxima

8 chávenas (125 ml cada chávena)

12 chávenas ( 83 ml cada chávena)

## Descrição

- ① Compartmento para guardar o fio
- ② Indicador do nível de água
- ③ Depósito de água
- ④ Nível máximo do depósito de água
- ⑤ Compensador do nível de água
- ⑥ Cartucho filtro de água
- ⑦ Marcador para a substituição do filtro
- ⑧ Dispositivo AromaSelect
- ⑨ Tampa do depósito de água
- ⑩ Suporte do porta-filtros
- ⑪ Porta-filtros rotativo
- ⑫ Base para o jarro termo
- ⑬ Interruptor ligar/desligar (com luz vermelha)
- ⑭ Jarro termo
- ⑮ Tampa

## Jarro termo

O jarro termo está fabricado com uma parede dupla, de um material em vidro. Se o vidro se riscar, poderá aparecer algum defeito ou gretas, os quais não terão qualquer influência na utilização do jarro termo. De qualquer forma, este material é muito frágil. Tenha sempre o cuidado de não golpear nem deixar cair o jarro. Se o jarro termo se estragar por qualquer circunstância, por favor leve-o a reparar a um Serviço de Assistência Técnica autorizado. Pode adquirir novos jarros num Serviço de Assistência Técnica autorizado.

É importante evitar temperaturas extremas e alterações de temperatura. Nunca ponha cubos de gelo no jarro termo. Não mergulhe o jarro na água, nem o lave na máquina de lavar louca. Não coloque o jarro numa placa aquecedora nem em qualquer outra superfície quente, pois poderia provocar danos na parte plástica da base do jarro. Tanto a base do jarro, como a base onde este se encontra aquecem durante a elaboração do café. Não utilize o jarro termo no forno micro-ondas.

Para que o jarro termo cumpra a sua função de manter o café quente, é essencial aquecê-lo previamente. Pode fazê-lo, deitando-lhe água quente e esvaziando-o de seguida.

Para levantar a tampa do jarro termo, gire a pega no sentido dos ponteiros do relógio até a seta da tampa coincidir com a seta do jarro (f) e, de seguida, puxe. Para voltar a fechá-la, encaixe-a exactamente nesta posição (f) e gire-a no sentido contrário ao dos ponteiros do relógio, até a seta coincidir com a marca do ponto (g). Durante a elaboração, o café flui através de um orifício especial que existe na tampa do jarro. Se desejar tomar café depois de terminar a elaboração, gire a tampa no sentido contrário ao dos ponteiros do relógio até a seta assinalar a marca de chávena (h). Após servir o café, volte a colocar a tampa de forma a que esta assinala a marca do ponto para, assim, fechar o jarro. Mantenha sempre o jarro em posição vertical.

## Encher de água

**Importante:** Durante o enchimento de água e a elaboração do café, o compensador do nível de água ④ ou, então, o cartucho filtro de água ⑥ deve estar sempre no interior do depósito de água ③. Caso contrário, o indicador do nível de água ② não realizará a sua função correctamente e a capacidade do jarro pode transbordar.

Deite no depósito igual quantidade de água fria ao número de chávenas de café que deseje preparar. Para isso, levante a tampa do depósito de água ⑤ e verta água fria (até à marca da seta, no máximo). A quantidade de água que vai introduzindo pode verse no indicador do nível de água ②.







## Colocação de café

Gire o porta-filtros da máquina de café ⑧ (a), e coloque o filtro. Deite o café (sem o moer demasiado



fino) e volte a ajustá-lo à máquina de café (a), até encaixar. A medida de café adequada dependerá da sua preferência: se deseja um sabor mais forte e concentrado, ponha maior quantidade.

### **Pré-selecção do sabor – dispositivo AromaSelect**

Através do dispositivo AromaSelect , pode ajustar o sabor do seu café para obtê-lo a seu gosto, mais ou menos amargo, mas sempre com o máximo aroma. Antes de iniciar a elaboração do café, pode estabelecer a posição de AromaSelect  a seu gosto. Se prefere o café mais suave, menos amargo, ponha o dispositivo AromaSelect  na posição indicada com o símbolo  (b). Se prefere um café mais amargo, o dispositivo AromaSelect deve estar na posição . Independentemente da posição seleccionada, o café manterá sempre o máximo aroma. Com a tampa do depósito de água  fechada, pode ver-se sempre o grau estabelecido (c).

### **Comandos**

#### Dispositivo AromaSelect

Sabor suave = 

Sabor forte = 

#### Interruptor ligar/desligar

Ligar =  (luz vermelha acesa)

Desligar = 

A luz vermelha acende-se quando a máquina de café está ligada e apaga-se quando se desliga.



### **Elaboração do café**

Coloque o jarro termo préaquecido com a tampa (g) sobre a base da máquina de café . Depois de ter colocado o café no filtro, ajuste o porta-filtros rotativo e ligue a máquina de café. O tempo aproximado de elaboração é de 50 segundos por chávena. O «dispositivo antigotejamento» evitará a saída de café para o jarro quando o retirar antes de o processo de elaboração ter terminado.

#### Desligue sempre a máquina de café quando a elaboração do café tiver terminado.

Retire o porta-filtros  para deitar fora os resíduos do café (d) (ver secção «Limpeza»). Quando estiver completamente cheio, o jarro termo manterá o café quente durante horas. Se estiver parcialmente cheio, o tempo em que o café se mantém quente reduz-se, conforme o nível que contiver. Por isso, e particularmente quando ficam pequenas quantidades de café no jarro, é absolutamente necessário pré-aquecer o jarro antes da elaboração do café. Recomendamos-lhe deitar mais água no depósito (aproximadamente uma chávena a mais do necessário). Ao ligar a máquina de café, esta quantidade de café circulará pelo filtro vazio. Desligue a máquina, espere um momento e deite fora a água quente do jarro antes de elaborar o café.

### **Compensador do nível de água**

O compensador do nível de água  no depósito  ocupa um espaço que será destinado ao cartucho



filtro de água . A não ser que o cartucho filtro de água esteja colocado no depósito, o compensador do nível de água deve estar dentro do mesmo durante o enchimento de água e a elaboração do café, para evitar que a água entorne quando o depósito ficar cheio. Mantenha o compensador do nível de água colocado quando descalcificar a sua máquina de café.

### **Cartucho filtro de água**

O cartucho filtro de água  é indicado para ser usado apenas com água potável. O filtro permite-lhe obter um café sem sabor a cloro nem outros odores desagradáveis. Se o cartucho for substituído regularmente, obterá um melhor sabor de café e aumentará, também, o tempo de vida da sua máquina, evitando a calcificação.

#### Colocação do cartucho filtro de água

Retire o cartucho filtro de água .

Retire o compensador do nível de água  do depósito de água e coloque o cartucho  no seu lugar.

O compensador de nível de água deve ser guardado para o caso de, no futuro, não necessitar utilizar o filtro de água e para quando descalcificar a máquina de café.

Uma vez instalado o novo cartucho filtro de água, deixe fluir a máxima quantidade de água fria através da máquina de café.

Para assegurar um correcto funcionamento do cartucho filtro de água, deve substituí-lo após 2 meses de utilização regular da sua máquina de café.

Para se recordar de quando deve substituir o cartucho filtro de água, deve colocar o marcador que a máquina traz incorporado na tampa do depósito de água, indicando o mês em que deve ser trocado.

#### Marcador para a substituição do filtro

Após instalado o cartucho filtro de água, coloque o marcador , indicando 2 meses depois do dia da colocação, através do selector que dispõe na parte interior do depósito de água.

### **Limpeza**



Desligue sempre a máquina da corrente eléctrica antes de a limpar. Não mergulhe na água nem lave à torneira o corpo da máquina. Desencaixe o porta-filtros do respectivo suporte (d). Para voltar a colocá-lo, insira a lingueta rectangular da parte lateral do porta-filtros na lingueta superior do suporte porta-filtros  até encaixar completamente (d). O suporte do porta-filtros pode ser retirado para limpeza. Gire-o para fora, levante e puxe em diagonal para baixo (e). Para o colocar, introduza primeiro a parte superior.

Nunca mergulhe o jarro termo na água nem o ponha na máquina de lavar louca. Depois de o usar, lave-o com água tédida. O vidro do jarro deve ser manipulado cuidadosamente. Não use objectos pesados ou detergentes abrasivos para a sua lavagem.



As manchas que se possam formar no vidro do jarro depois de o ter utilizado durante algum tempo, podem ser limpas facilmente com sal de cozinha. Deite um pouco de sal no jarro termo e acrescente água fria. Depois misture o sal com a água, mexendo circularmente até os cristais terem eliminado as manchas. Outra forma de o fazer, com uma pastilha de limpeza de dentaduras postiças: deite água quente no jarro e junte a pastilha. Deixe-a repousar cerca de 5 minutos e depois mexa a água com a pastilha, retire a mistura e lave bem o jarro com água tépida. Limpe a parte exterior do jarro com um pano húmido.

### Descalcificação

Se a água que utiliza é dura e não utiliza o filtro na máquina de café, deve descalcificá-la regularmente. Se utilizar o cartucho filtro de água e o substituir regularmente, não necessita descalcificar a máquina. No entanto, se a sua máquina de café demorar mais do que é normal a preparar o café, deve ser descalcificada.

**Importante:** Substitua o cartucho filtro de água pelo compensador do nível de água quando proceder à descalcificação da máquina de café. Quando a descalcificar rode o marcador AromaSelect  para a posição .

Deve utilizar descalcificadores disponíveis no mercado, que não afectem o alumínio, ou, em alternativa utilize vinagre.

1. Siga as instruções do fabricante do descalcificador.
2. Repita este procedimento até conseguir que a água leve o mesmo tempo a fluir que para fazer café (aprox. 50 - 60 segundos por chávena).
3. Depois deste processo, encha o depósito com água limpa até ao máximo e deixe fluir a água 2 vezes, no mínimo. Se utilizar vinagre, proceda da seguinte forma:
  1. Deite água fria no depósito , até à marca de 3 chávenas.
  2. Junte vinagre até à medida de 6 chávenas.
  3. Coloque o jarro com a tampa sobre a base  feche o porta-filtros  (sem filtro) e ligue a máquina de café.
  4. Deixe fluir a solução descalcificadora.
  5. Repita este procedimento até conseguir que a água leve o mesmo tempo a fluir que o habitual para fazer café (aprox. 50 - 60 segundos por chávena).
  6. Depois deste processo, encha o depósito com água limpa até ao máximo e deixe fluir a água 2 vezes, no mínimo.

### Acessórios

A maioria dos produtos Braun dispõem de um conjunto e acessórios que se podem adquirir nos serviços oficiais de assistência técnica ou nos comerciantes especializados.

Modificações reservadas.

Este aparelho cumpre com a directiva EMC 2004/108/EC e com a Regulamentação de Baixa Voltagem (2006/95/EC).



Por favor não deite o produto no lixo doméstico, no final da sua vida útil. Entregue-o num dos Serviços de Assistência Técnica da Braun, ou em locais de recolha específica, à disposição no seu país.



### Garantia

Os nossos produtos dispõem de uma garantia de 2 anos a partir da data de compra. Qualquer defeito do aparelho imputável, quer aos materiais, quer ao fabrico, que torne necessário reparar, substituir peças ou trocar de aparelho dentro de período de garantia não terá custos adicionais,

A garantia não cobre avarias por utilização indevida, funcionamento a voltagem diferente da indicada, ligação a uma tomada de corrente eléctrica incorrecta, ruptura, desgaste normal por utilização que causem defeitos ou diminuição da qualidade de funcionamento do produto.

A garantia perderá o seu efeito no caso de serem efectuadas reparações por pessoas não autorizadas ou se não forem utilizados acessórios originais Braun.

A garantia só é válida se a data de compra for confirmada pela apresentação da factura ou documento de compra correspondente.

Esta garantia é válida para todos os países onde este produto seja distribuído pela Braun ou por um distribuidor Braun autorizado.

No caso de reclamação ao abrigo de garantia, dirija-se ao Serviço de Assistência Técnica Oficial Braun mais próximo.

### Só para Portugal

Apoio ao consumidor: Para localizar o seu Serviço Braun mais próximo, no caso de surgir alguma dúvida relativamente ao funcionamento deste produto, contacte-nos por favor pelo telefone 808 20 00 33.

# Italiano

I nostri prodotti sono stati studiati per rispondere agli standard più alti di qualità, funzionalità e design. Ci auguriamo che apprezzerete appieno il vostro nuovo apparecchio elettrico Braun.

## Attenzione

### Leggete attentamente le istruzioni prima di usare il prodotto.

Questo elettrodomestico non è progettato per essere utilizzato da bambini o da persone con capacità fisiche o mentali ridotte, senza la supervisione di una persona responsabile della loro sicurezza. In generale, si raccomanda di tenere l'elettrodomestico fuori dalla portata dei bambini.

Prima di inserire la spina nella presa di corrente, assicuratevi che il voltaggio di casa Vostra corrisponda a quello riportato sulla targhetta alla base dell'apparecchio.

Gli elettrodomestici Braun corrispondono ai parametri di sicurezza vigenti. Se l'apparecchio mostra dei difetti, smettete di usarlo e portatelo ad un Centro Assistenza Braun per le riparazioni. Riparazioni errate o eseguite da personale non qualificato potrebbero causare danni ed infortuni agli utilizzatori.

## Importante

Questo apparecchio è stato costruito per la preparazione di normali quantità per uso familiare. Utilizzate sempre acqua fredda per preparare il caffè. Acqua calda e altri liquidi potrebbero danneggiare la macchina per il caffè.

Prima di utilizzare l'apparecchio la prima volta, o quando non è stato utilizzato per un certo periodo, riempite il contenitore ③ fino al livello massimo con acqua fredda (senza caffè e senza filtro). Mettete in funzione l'apparecchio e lasciate scorrere tutta l'acqua.

Lasciate raffreddare l'apparecchio per almeno 5 minuti prima di riutilizzarlo una seconda volta, per evitare che si formi del vapore bollente quando versate acqua fredda nel contenitore dell'acqua, col rischio di scottarvi.

## Numero di tazze

8 tazze (125 ml ciascuna)

12 tazze ( 83 ml ciascuna)

## Descrizione

- ① Alloggiamento per il cavo
- ② Indicatore livello acqua
- ③ Contenitore acqua
- ④ Livello massimo di riempimento del contenitore acqua
- ⑤ Compensatore di spazio
- ⑥ Cartuccia filtro acqua
- ⑦ Contatore per la sostituzione della cartuccia filtro
- ⑧ Selettore AromaSelect
- ⑨ Coperchio del contenitore acqua
- ⑩ Supporto contenitore filtro
- ⑪ Contenitore filtro

- ⑩ Base di appoggio per caraffa termica
- ⑪ Interruttore di accensione/spegnimento (con spia luminosa rossa)
- ⑫ Caraffa termica
- ⑬ Coperchio

## Caraffa termica

Il recipiente della caraffa termica è costituito da una doppia parete di vetro con l'interno sottovuoto. Eventuali striature che potrebbero talvolta sembrare difetti o crepe, non hanno alcuna influenza sul buon funzionamento della caraffa. Tuttavia, questo materiale è molto fragile. In caso di urti o cadute della caraffa, controllate sempre l'insorgere di eventuali danni. Se la caraffa si fosse danneggiata in qualsiasi maniera, portatela presso il più vicino Centro Assistenza Tecnica Autorizzato Braun. Le caraffe di ricambio sono disponibili dal vostro rivenditore o presso i Centri Assistenza Tecnica Autorizzati.

È importante evitare sbalzi di temperatura repentini ed elevati. Non mettete mai cubetti di ghiaccio nella caraffa termica. Non immergete mai in acqua la caraffa e non lavatela mai in lavastoviglie. Non mettete mai la caraffa su un fornello o su altre fonti di calore, poiché potreste danneggiare la base in plastica della caraffa. Sia la base della caraffa che il ripiano su cui viene appoggiata si riscaldano durante la preparazione del caffè.

Non usare la caraffa termica nel forno a microonde. Per sfruttare al meglio le doti di conservazione del calore della caraffa termica è fondamentale preriscaldarla. Il preriscaldamento si può ottenere sciaccuando la caraffa con acqua calda.

Per aprire il coperchio della caraffa termica, ruotatelo in senso orario finché la freccia riportata non corrisponderà a quella presente sulla caraffa (f), quindi asportatelo. Per richiudere il coperchio, assicuratevi di inserirlo nella posizione appena descritta (f) e quindi ruotatelo in senso antiorario finché la freccia non corrisponderà con il segno del punto (g). Durante la preparazione, il caffè scorre nella caraffa attraverso il coperchio chiuso tramite un'apposita apertura. Se desiderate versare il caffè dopo la preparazione, girate ulteriormente il coperchio in senso antiorario fino a far corrispondere la freccia con il simbolo delle tazze (h). Dopo aver versato il caffè, ruotate in senso inverso il coperchio fino al punto, in modo da chiudere la caraffa. Tenere sempre in piedi la caraffa.

## Riempimento con acqua

Importante: quando riempite il contenitore dell'acqua e durante la preparazione del caffè, assicuratevi che il compensatore di spazio ④ o la cartuccia filtro ⑥ siano inseriti nel contenitore acqua ③. In caso contrario, l'indicatore del livello dell'acqua ② non funzionerebbe correttamente e il caffè nella caraffa potrebbe fuoriuscire. Per rifornire di acqua l'apparecchio, sollevate il coperchio del contenitore acqua ⑤ e versatevi acqua fredda (max.= fino all' indicazione nel

contenitore). La quantità di acqua erogata è data dall'indicatore livello acqua ②.

### Riempimento con caffè

Ruotate verso l'esterno il contenitore filtro ffl ⑥ ed inserite il filtro. Mettete il caffè (macinato non troppo fine) nel filtro, richiudete il contenitore filtro (a) finché non sentite una resistenza. Misurate la quantità di caffè a vostro gradimento.

### Selezione dell'aroma – il selettore AromaSelect

È possibile selezionare l'aroma del caffè per soddisfare le vostre preferenze - meno forte, con meno sapore amaro in bocca o più forte - ma sempre con lo stesso gusto pieno. Il selettore AromaSelect® può essere regolato sollevando il coperchio del contenitore acqua ⑤ e prima di accendere la macchina da caffè.

Se preferite caffè meno forte con un retrogusto meno amaro, selezionate il simbolo ☐ (b). Se preferite un sapore più forte, girate l'indicatore verso il simbolo ☑.

Indifferentemente dal simbolo selezionato il caffè avrà sempre il suo stesso gusto pieno, solo con un retrogusto più o meno forte.

Anche con il coperchio del serbatoio ⑤ chiuso, è sempre possibile vedere la selezione scelta (c).

### Interruttori

Selettore AromaSelect ⑥

Sapore meno forte = ☐

Sapore forte = ☑

Interruttore di accensione/spengimento ⑦

Acceso = ● (spia luminosa rossa accesa)

Spento = ○

La spia luminosa rossa si accende quando la macchina da caffè è accesa; si spegne quando l'apparecchio è spento.

### Preparazione del caffè

Posizionate la caraffa termica con il coperchio chiuso (g) sulla piastra ③ e bloccate il contenitore filtro nella sua sede, dopo averlo riempito di caffè. Accendete la macchina da caffè. Il tempo di erogazione è di circa 50 secondi per tazza (incluso lo sgocciolamento). Il sistema salvagocchia evita lo sgocciolamento quando viene tolta la caraffa, prima che la preparazione sia completata.

Spegnete l'apparecchio quando la preparazione è ultimata.

Togliete il filtro ⑥ per vuotare i fondi (d) (vedi «Pulizia»).

Quando è completamente piena, la caraffa termica mantiene caldo il caffè per alcune ore. Se solo parzialmente piena, la conservazione del calore si riduce a seconda del livello di riempimento. Perciò, particolarmente in caso di piccoli quantitativi lasciati nella caraffa, è assolutamente necessario preriscaldare la caraffa prima di preparare il caffè.

Per ottenere un caffè molto caldo anche in caso di preparazione di piccoli quantitativi (fino a 4 tazze), si consiglia di riempire il contenitore acqua con circa 1 tazza in più del necessario. Accendendo l'apparecchio, lasciar scorrere questa quantità d'acqua attraverso il filtro vuoto nella caraffa termica, quindi spegnere l'apparecchio. Attendete un attimo prima di svuotare la caraffa. Quindi mettete il caffè nel filtro e avviate la preparazione del caffè come descritto sopra.

### Compensatore di spazio

Il compensatore di spazio ④ nel contenitore acqua ⑤ occupa lo spazio riservato ad una cartuccia filtro acqua ④. Il compensatore deve restare sempre all'interno del contenitore acqua ⑤ quando viene riempito e durante l'erogazione del caffè, a meno che non sia stata installata la cartuccia filtro acqua nel contenitore. Conservate sempre il compensatore di spazio in quanto deve essere installato nel contenitore acqua quando decalcificate il vostro apparecchio.

### Cartuccia filtro acqua

La cartuccia filtro acqua ④ è utilizzabile solo con acqua potabile. Rende più delicato il gusto del caffè eliminando cloro, sapori e eventuali odori sgradevoli, e riducendo il contenuto di calcare. Se regolarmente sostituita, oltre a migliorare il gusto del caffè, aiuta ad allungare la vita dell'apparecchio, riducendo la formazione di calcare.

Installazione della cartuccia filtro acqua

Togliete la cartuccia filtro acqua ④ dalla confezione.

Togliete il compensatore di spazio ④ dal contenitore acqua e sostituitelo con la cartuccia filtro acqua ④. Assicuratevi di conservare il compensatore di spazio in quanto è indispensabile nel momento in cui non utilizzate la cartuccia filtro acqua o per la decalcificazione.

Dopo aver inserito una nuova cartuccia filtro, lasciar sempre scorrere il quantitativo massimo di acqua fredda attraverso la macchina del caffè.

Per assicurare sempre il perfetto funzionamento della cartuccia filtro acqua, sostituitela dopo due mesi di regolare utilizzo dell'apparecchio. Per aiutarvi a ricordare la data di sostituzione, potete utilizzare il contatore ④ incorporato nel coperchio del contenitore acqua, posizionandolo sul mese in cui la cartuccia andrebbe sostituita.

### Contatore per la sostituzione della cartuccia filtro

Dopo aver installato una nuova cartuccia filtro, posizionate il contatore ④ due mesi dopo, facendolo girare dalla parte inferiore del coperchio del contenitore dell'acqua.

### Pulizia

Sfilare sempre la spina dalla presa prima di pulire l'apparecchio. La macchina per il caffè non deve mai essere lavata sotto l'acqua corrente o immersa nell'acqua. Aprire il contenitore filtro ed asportarlo (d). Per riposizionarlo, inserire la nervatura curva sporgente sul supporto ⑦. Assicurarsi che la nervatura

sotto l'orlo del contenitore filtro si inserisca comodamente nella scanalatura del supporto del contenitore filtro, in modo che il contenitore filtro si chiuda facilmente (d).



Il supporto del contenitore filtro può essere tolto per essere pulito. Ruotatelo verso l'esterno, spingetelo verso l'alto e poi tirate diagonalmente verso il basso (e). Per riposizionarlo, inserite prima la parte alta.

Non immergere in acqua la caraffa termica, non lavatelo in lavastoviglie. Dopo l'uso, sciacquatela con acqua calda. La parte in vetro deve essere maneggiata con cura. Non usare attrezzi duri o polveri abrasive per pulirla. Non infilare mai la mano nella caraffa.

Residui di caffè che potrebbero restare sul vetro della caraffa dopo un certo periodo d'uso possono essere facilmente rimossi per mezzo di sale da cucina. Inserite nella caraffa termica una manciata di sale e aggiungete dell'acqua fredda. Fate ruotare la soluzione salina nella caraffa delicatamente, finché i granelli di sale non avranno rimosso i residui marroni della superficie del vetro. In alternativa si può utilizzare una pasticca di detergente per protesi dentarie sciolta nella caraffa in acqua calda. Lasciare riposare per 5 minuti, roteare poi delicatamente, svuotare la caraffa e sciacquarla con acqua calda. Pulire l'esterno della caraffa con un panno umido.

### Decalcificazione

Se utilizzate acqua dura e non utilizzate la cartuccia filtro acqua, decalcificate l'apparecchio periodicamente. Se utilizzate la cartuccia filtro acqua e la sostituite regolarmente, il vostro apparecchio normalmente non dovrebbe avere bisogno di essere decalcificato. Tuttavia, se la macchina dovesse impiegare un tempo maggiore per l'erogazione del caffè, l'apparecchio deve essere decalcificato.



**Importante:** sostituite la cartuccia filtro con il compensatore di spazio ogni volta che decalcificate l'apparecchio. Durante l'operazione di decaificazione, posizionate il selettore di aroma  sul simbolo .

Potete usare agenti decalcificanti disponibili sul mercato, purché non aggrediscano l'alluminio, oppure normale aceto.

1. Seguite le istruzioni del produttore dell'agente decalcificante.
2. Ripetete questo procedimento con una nuova soluzione decalcificante, tante volte quanto è necessario per ottenere il tempo di preparazione originario (circa 50 - 60 secondi per tazza).
3. Riempite il contenitore fino al massimo di acqua fredda e fatela scorrere almeno 2 volte per risciacquare la macchina.

Se utilizzate dell'aceto procedete come segue:

1. Riempite con acqua fredda il serbatoio dell'acqua  fino al segno per 3 tazze.
2. Aggiungete aceto bianco fino al segno per 6 tazze.

3. Posizionate la caraffa, con su il coperchio, sulla base di appoggio , bloccate il contenitore filtro  (senza alcun filtro) nella sua sede e accendete l'apparecchio.
4. Fate scorrere la soluzione decalcificante.
5. Ripetete questo procedimento con una nuova soluzione decalcificante, tante volte quanto è necessario per ottenere il tempo di preparazione originario (circa 50 - 60 secondi per tazza).
6. Riempite il contenitore fino al massimo di acqua fredda e fatela scorrere almeno due volte.

Salvo cambiamenti.

Questo prodotto è conforme alle normative EMC come stabilito dalla direttiva CE 2004/108 e alla Direttiva Bassa Tensione (CE 2006/95).



Si raccomanda di non gettare il prodotto nella spazzatura al termine della sua vita utile. Per lo smaltimento, rivolgersi ad un qualsiasi Centro Assistenza Braun o ad un centro specifico.



### Garanzia

Braun fornisce una garanzia valevole per la durata di 2 anni dalla data di acquisto.

Nel periodo di garanzia verranno eliminati, gratuitamente, i guasti dell'apparecchio conseguenti a difetti di fabbrica o di materiali, sia riparando il prodotto sia sostituendo, se necessario, l'intero apparecchio.

Tale garanzia non copre: danni derivanti dall'uso improprio del prodotto, la normale usura conseguente al funzionamento dello stesso, i difetti che hanno un effetto trascurabile sul valore o sul funzionamento dell'apparecchio.

La garanzia decade se vengono effettuate riparazioni da soggetti non autorizzati o con parti non originali Braun.

Per accedere al servizio durante il periodo di garanzia, è necessario consegnare o far pervenire il prodotto integro, insieme allo scontrino di acquisto, ad un centro di assistenza autorizzato Braun.

Contattare il numero 02/6678623 per avere informazioni sul Centro di assistenza autorizzato Braun più vicino.

## Nederlands

Onze producten voldoen aan de hoogste eisen van kwaliteit, functionaliteit en design. We hopen dat u veel plezier zult beleven aan uw nieuwe Braun apparaat.

### Let op

#### **Lees eerst zorgvuldig de gebruiksaanwijzing, voordat u dit apparaat gaat gebruiken.**

Dit apparaat is niet bedoeld voor gebruik door kinderen of personen met verminderde fysieke of mentale capaciteiten, tenzij zij het apparaat gebruiken onder toezicht van een persoon verantwoordelijk voor hun veiligheid. Over het algemeen raden wij aan dit apparaat buiten bereik van kinderen te houden. Voordat u de lichtnetstekker in het stopcontact steekt, dient u te controleren of de lichtnetspanning overeenstemt met die welke op de onderkant van het apparaat staat aangegeven.

Elektrische apparaten van Braun voldoen aan de veiligheidsvoorschriften. Reparaties aan het apparaat of vervanging van het snoer mogen alleen worden uitgevoerd door deskundig service-personeel. Ondeskundig, oneigenlijk reparatiewerk kan aanzienlijk gevaar opleveren voor de gebruiker.

### Belangrijk

Het apparaat is geschikt voor normale, voor huis-hou delijk gebruik bestemde hoeveelheden. Gebruik altijd koud water om koffie te zetten. Warm water of andere vloeistoffen kunnen schadelijk zijn voor de koffiezetter.

Voordat u het apparaat voor de eerste keer gebruikt, of als het apparaat lange tijd niet is gebruikt, dient u het waterreservoir ③ geheel met koud water te vullen (zonder koffie en filter). Vervolgens schakelt u het apparaat in en laat u het water volledig doorlopen. Nadat het water volledig is doorgelopen, schakelt u het apparaat uit en laat u het gedurende ongeveer 5 minuten afkoelen. Als u dit niet doet, kan er stoomvorming optreden wanneer u het waterreservoir vult met koud water, hetgeen brandwonden kan veroorzaken.

### Maximum aantal koppen

8 koppen (125 ml elk)

12 koppen ( 83 ml elk)

### Beschrijving

- ① Snoeropbergruimte
- ② Waterniveau-indicator
- ③ Waterreservoir
- ④ Maximum vulniveau van het waterreservoir
- ⑤ Ruimte opvulstuk
- ⑥ Waterfilter
- ⑦ Keuzeknop voor het vervangen van de waterfilter
- ⑧ AromaSelect-schakelaar
- ⑨ Deksel van het waterreservoir
- ⑩ Zwenkarm voor filterhouder
- ⑪ Filterhouder
- ⑫ Warmhoudplaat voor de warmhoudkan
- ⑬ Aan-/luitknop (met rood controlelampje)
- ⑭ Warmhoudkan
- ⑮ Deksel voor de warmhoudkan

### Warmhoudkan

De glazen binnenkan in de warmhoudkan heeft een dubbele, vacuüm glazen wand. Het kan zijn dat strepen in het glas op fouten of scheurtjes lijken, maar dit heeft geen enkele invloed op de werking van de glazen binnenkan. Het materiaal is echter breekbaar. Controleer de kan altijd op eventuele schade wanneer u de kan heeft laten vallen of ergens tegenaan heeft gestoten. Mocht de glazen binnenkan op één of andere manier beschadigd raken, dan kunt u het laten repareren bij een service-centrum voor Braun producten. Nieuwe kannen zijn verkrijgbaar bij uw leverancier of bij een Braun service-centrum.

Vermijd plotselinge, extreme verschillen in warmte. Doe nooit ijsblokjes in de warmhoudkan. Dompel de warmhoudkan niet onder in water en doe hem niet in de afwasmachine. Zet de warmhoudkan nooit op een warme plaat of andere hete ondergronden, aangezien dit het plastic gedeelte van de kan zal beschadigen. Zowel de onderkant van de warmhoudkan als de warmhoudplaat van de koffiezetter worden warm tijdens het koffiezetten. Gebruik de warmhoudkan niet in de magnetron.

Om ervoor te zorgen dat de warmhoudfunctie van de kan het best tot zijn recht komt, is het belangrijk dat u de kan voorverwarmt. U kunt dit doen door de kan te spoelen met warm water.

Orn het deksel van de warmhoudkan te openen, draait u de greep met de richting van de klok mee, totdat de pijl op het deksel correspondeert met de pijl op de kan (f). U kunt het deksel dan afnemen. Orn het deksel weer dicht te draaien, plaatst u het weer op de juiste positie (f) en vervolgens draait u het deksel tegen de richting van de klok in, totdat de pijl correspondeert met de puntmarkering (g). Gedurende het zetten loopt de koffie door een speciale doorloopopening in het gesloten deksel. Wanneer u koffie wilt gaan schenken draait u het deksel tegen de richting van de klok in, totdat de pijl correspondeert met de markering met het kopje (h). Orn het deksel weer te sluiten na het inschenken van de koffie, draait u het deksel terug naar de puntmarkering. Houd de kan altijd rechtop.

### Waterreservoir vullen

**Belangrijk:** Wanneer het waterreservoir wordt gevuld en wanneer er koffie wordt gezet, dient of het ruimte opvulstuk ④ of het waterfilter ⑥ altijd in het waterreservoir ③ aanwezig te zijn. De waterniveau-indicator ② werkt anders niet goed waardoor de kan kan overstromen.

Om het reservoir met water te vullen, opent u het deksel ⑨ en giet u er koud water in (niet verder de maximum markering). De hoeveelheid water wordt aangegeven door de waterniveau-indicator ②.

### Vullen met koffiemaalsel

Draai de filterhouder ⑩ naar buiten (a) en doe er een filterzakje in. Vul het filterzakje met (niet te fijn gemal en) koffie en draai de filterhouder weer naar

binnen totdat deze weer goed sluit (a). Pas de hoeveelheid koffie aan afhankelijk van de gewenste sterkte.

### Het kiezen van de smaak – de AromaSelect keuzeknop

Door voor het koffiezetten eerst de AromaSelect keuzeknop ③ in te stellen, kunt u de smaak van de koffie aanpassen aan uw persoonlijke voorkeur – mild met weinig bittere nasmaak of robuuster – maar, altijd met dezelfde volle smaak. Als u een wat mil dere koffie wilt, draait u de AromaSelect keuzeknop in de richting van het ☐ symbool (b). Wilt u een meer robuuste smaak, dan draait u de AromaSelect keuzeknop in de richting van het ☑ symbool. Ongeacht de stand van de AromaSelect keuzeknop heeft de koffie altijd dezelfde volle koffiesmaak alleen met een mildere of meer bittere nasmaak.

Als het deksel van het waterreservoir ⑥ is gesloten, kunt u altijd zien op welke stand de AromaSelect keuzeknop staat (c).

### Standen

#### AromaSelect schakelaar ⑥

Milde smaak = ☐

Robuuste smaak = ☑

#### Aan/uit knop ⑩

Aan = ● (het rode controlelampje is aan)

Uit = ○

Het rode controlelampje gaat aan wanneer u het apparaat inschakelt en gaat weer uit als het apparaat wordt uitgeschakeld.

### Koffie zetten

Zet de voorverwarme warmhoudkan met het deksel gesloten (g) op de warmhoudplaat ③. Nadat u het filter heeft gevuld met koffie, draait u de filterhouder op de juiste plaats en schakelt u het apparaat in. De zettijd is ongeveer 50 seconden per kopje (inclusief nadruppelen). De «druppelstop» voorkomt nadruppelen bij het tussentijds verwijderen van de warmhoudkan.

#### Schakel de koffiezetter uit na het koffiezetten.

Draai de filterhouder ⑧ naar buiten om het filterzakje met koffiedik te kunnen verwijderen (d) (zie «Schoonmaken»). Als de warmhoudkan geheel is gevuld, wordt de koffie meerdere uren warm gehouden. Als de warmhoudkan slechts gedeeltelijk is gevuld, wordt de koffie afhankelijk van de hoeveelheid gezette koffie minder lang warmgehouden. Daarom is het absoluut noodzakelijk, zeker bij kleine hoeveelheden, dat u de warmhoudkan voorverwarmt voor het koffiezetten. Als u kleine hoeveelheden koffie zet (tot 4 kopjes) en u wilt toch zeer hete koffie verkrijgen, dient u één extra kopje water in het waterreservoir te doen. Laat deze extra hoeveelheid water nadat u het apparaat heeft ingeschakeld door de lege filter in de warmhoudkan lopen en

schakel het apparaat vervolgens uit. Wacht even en leeg dan de kan. Daarna kunt u het koffiemaalsel in de filter doen en gewoon koffie zetten als boven beschreven.

### Ruimte opvulstuk

Het ruimte opvulstuk ④ in het waterreservoir ③ vult de ruimte op die bedoeld is voor het waterfilter ⑤. Indien geen waterfilter wordt gebruikt dient, om overstromen te vermijden, het opvulstuk altijd in het waterreservoir aanwezig te zijn als het waterreservoir met water wordt gevuld en tijdens het zetten van koffie. Bewaar het ruimte opvulstuk, aangezien het in het waterreservoir moet worden geplaatst als u uw koffiezetapparaat gaat ontkalken.

### Waterfilter

Het waterfilter ⑤ is alleen geschikt voor drinkwater. Het filter verwijdert kalk, chloor en slechte smaken en geuren aan water, zodat u een lekkerder koffie krijgt. Mits het waterfilter op de juiste manier is geplaatst, verschaft het u niet alleen een lekkerder koffie, maar kan het ook de levensduur van uw koffiezetapparaat verlengen doordat kalkvorming wordt voorkomen.

#### Het plaatsen van het waterfilter

Haal het waterfilter ⑤ uit zijn verpakking.

Verwijder het ruimte opvulstuk ④ uit het waterreservoir en vervang het door het waterfilter ⑤. Let erop dat u het ruimte opvulstuk bewaart, aangezien u het weer nodig hebt als u het waterfilter in de toekomst niet meer gebruikt of als u de koffiezetter wilt gaan ontkalken.

Nadat u een nieuw waterfilter in het waterreservoir heeft geplaatst, laat dan altijd eerst een maximale hoeveelheid koud water door de koffiezetter lopen.

Om ervan verzekerd te zijn dat de filterfunctie van een waterfilter juist is, dient u hem te vervangen na 2 maanden bij geregeld gebruik van de koffiezetter. Om uzelf eraan te herinneren het waterfilter tijdig te vervangen, kunt u de keuzeknop ④ bovenop het deksel van het waterreservoir zetten op de maand dat het waterfilter dient te worden vervangen.

#### Keuzeknop voor het vervangen van de waterfilter

Nadat u het nieuwe waterfilter heeft geplaatst, draait u de keuzeknop ④ aan de keerzijde van het deksel van het waterreservoir 2 maanden verder.



### Schoonmaken

Voor het schoonmaken altijd de stekker uit het stopcontact trekken. Het apparaat mag niet worden gereinigd onder stromend water en mag niet worden ondergedompeld in water. Draai de filterhouder naar buiten en trek hem schuin omhoog van de zwenkarm (d). Orn het terug te plaatsen, zet u de gebogen rand van de filterhouder over de rand van de zwenkarm ⑦. Let erop dat de ribbel onder de rand van de filterhouder op de juiste plaats in de gleuf van de zwenkarm valt, zodat de filterhouder goed sluit (d). De zwenkarm kan verwijderd worden voor schoonmaken. Draai

het naar buiten, duw het omhoog en trek het vervolgens schuin naar beneden uit de koffiezetter (e). Voor bevestiging eerst aan de bovenzijdeinhalen. Dompel de warmhoudkan nooit onder water en doe hem nooit in de afwasmachine. Spoel de kan na gebruik af met warm water. De glazen kan dient voorzichtig te worden behandeld. Gebruik geen harde voorwerpen of schuurmiddelen om hem schoon te maken. Doe uw hand nooit in de glazen kan. Koffievlakken die op de glazen kan ontstaan nadat de warmhoudkan een tijd lang is gebruikt, kunnen eenvoudig worden verwijderd met keukenzout. Doe een handje vol zout in de warmhoudkan en doe er wat koud water bij. Roer de zoutoplossing voorzichtig om, totdat het zout de bruine vlekken heeft verwijderd. U kunt ook af en toe een tandreinigingstablet gebruiken: Vul de glazen kan met warm water en voeg een tandreinigingstablet toe. Laat het gedurende vijf minuten staan, roer het daarna voorzichtig om. Vervolgens giet u de vloeistof uit de kan en reinigt u hem grondig met warm water. Maak de buitenkant van de kan schoon met een vochtige doek.

### Ontkalken



Indien uw leidingwater hard is en u gebruikt uw koffiezetapparaat zonder waterfilter, dient u het koffiezetapparaat regelmatig te ontkalken. Indien u het waterfilter gebruikt en hem regelmatig vervangt, hoeft u het koffiezetapparaat normaal gesproken niet te ontkalken. Echter, indien uw koffiezetapparaat over het koffiezetten veel langer doet dan normaal, dan dient u het apparaat te ontkalken.

**Belangrijk:** Vervissel het waterfilter voor het ruimte opvulstuk bij elke ontkalkingsprocedure. Als u het koffiezetapparaat ontkalkt, zet u de AromaSelect schakelaar  op het  symbool.

Gebruik voor ontkalken van uw koffiezetapparaat een ontkalkingsmiddel dat geen aluminium aantast of gebruik huishoudazijn (voor voedselbereiding), verkrijgbaar in de supermarkt.

1. Volg de instructies van de fabrikant van het ontkalkingsmiddel op.
2. Herhaal deze procedure met een nieuwe azijn oplossing tot de doorlooptijd weer normaal is (ca. 50 - 60 seconden per kopje).
3. Laat vervolgens de maximale hoeveelheid koud water tenminste twee keer doorlopen om het apparaat te ontdoen van alie kalkresten.

Als u een azijnoplossing gebruikt, ga dan als volgt te werk:

1. Vul het waterreservoir  tot aan de markering voor 3 koppen met koud water.
2. Voeg de azijnoplossing toe tot aan de markering voor 6 koppen.
3. Zet de warmhoudkan met het deksei gesloten op de warmhoudplaat , sluit de filterhouder  (zonder filterzakje) en schakel de koffiezetter in.
4. Laat de ontkalkingsoplossing doorlopen.
5. Herhaal deze procedure met een nieuwe azijn oplossing tot de doorlooptijd weer normaal is (ca. 50 - 60 seconden per kopje).

6. Laat de maximale hoeveelheid koud water ten minste twee keer doorlopen om het apparaat schoon te maken.

Wijzigingen voorbehouden.

Dit produkt voldoet aan de EMC-normen volgens de EEG richtlijn 2004/108 en aan de EG laagspannings richtlijn 2006/95.



Gooi dit apparaat aan het eind van zijn nuttige levensduur niet bij het huisafval. Lever deze in bij een Braun Service Centre of bij de door uw gemeente aangewezen inleveradressen.



### Garantie

Op dit produkt verlenen wij een garantie van 2 jaar geldend vanaf datum van aankoop. Binnen de garantieperiode zullen eventuele fabricagefouten en/of materiaalfouten gratis door ons worden verholpen, hetzij door reparatie, vervanging van onderdelen of omruilen van het apparaat. Deze garantie is van toepassing in elk land waar dit apparaat wordt geleverd door Braun of een officieel aangestelde vertegenwoordiger van Braun.

Beschadigingen ten gevolge van onoordeelkundig gebruik, normale slijtage en gebreken die de werking of waarde van het apparaat niet noemenswaardig beïnvloeden vallen niet onder de garantie. De garantie vervalt bij reparatie door niet door ons erkende service-afdelingen en/of gebruik van niet originele Braun onderdelen.

Om gebruik te maken van onze service binnen de garantieperiode, dient u het complete apparaat met uw aankoopbewijs af te geven of op te sturen naar een geautoriseerd Braun Customer Service Centre.

Bel 0 800 44 55 388 voor een Braun Customer Service Centre bij u in de buurt.



## Dansk

Alle vore produkter er designet, så de opfylder de højeste krav til såvel kvalitet og anvendelighed som design. Vi håber, De vil få stor glæde af Deres nye Braun produkt.

### Bemærk

#### Laes hele brugsanvisningen omhyggeligt igennem, før apparatet tages i brug.

Dette produkt er ikke beregnet til at bruges af børn eller svagelige personer uden overvågning af en person der er ansvarlig for deres sikkerhed. Generelt anbefaler vi at produktet opbevares utilgængeligt for børn.

Kontrollér før tilslutning, om spændingen i Deres el-net stemmer overens med spændingsangivelsen på kaffemaskinens bundplade. Brauns elektriske apparater overholder gældende sikkerhedsbestemmelser. Reparation eller udskiftning af ledning må kun foretages af autoriseret servicepersonale. Forkert, ukvalificeret reparation kan forårsage ulykker og være til fare for brugeren.

### Vigtigt

Dette produkt er beregnet til brug i en normal husholdning. Benyt altid kun koldt vand, når De laver kaffe. Varmt vand eller andre væsker kan ødelægge Deres kaffemaskine.

Før De anvender kaffemaskinen første gang, eller hvis den ikke har været anvendt gennem længere tid, bør De fylde vandtanken ③ helt med koldt vand (d.v.s. uden kaffe og filterpose). Tænd for maskinen og lad vandet løbe igennem. Hvis De ønsker at brygge flere kander kaffe i træk, bør De altid lade maskinen afkøle ca. 5 min. mellem brygningerne, da der ellers kan dannes damp ved påfyldning af koldt vand, hvilket kan medføre skoldning.

### Max. antal kopper

- 8 kopper (å 0,125 l)
- 12 kopper (å 0,083 l)

### Beskrivelse

- ① Ledningsgemme
- ② Vandstandsmåler
- ③ Vandtank
- ⊕ Max. påfyldningsgrænse i vandtank
- ④ Indsats til vandtank
- ⊕ Vandfilterindsats
- ⊕ Drejeskive til brug for udskiftning af vandfilterindsats
- ⊕ AromaSelect knap
- ⑥ Låg til vandtank
- ⑦ Holder til svingbar filterindsats
- ⑧ Svingbar fiiterindsats
- ⑨ Varmeplade til termokande
- ⊕ Afbryder (med rød kontrollampe)
- ⊕ Termokande
- ⑩ Låg

### Termokande

Indsatsen i termokanden er fremstillet i et dobbeltsidet, vacuumbehandlet glasmateriale. Streger i glasset, som kan ligne fejl eller revner, har ingen indfly-

delse på brugen af kanden. Det skal dog bemærkes, at materialet er meget skrøbeligt. Check derfor altid, om kanden har taget skade indeni, hvis den har fået et slag eller været tabt på gulvet. Hvis indsatsen beskadiges, kan den repareres i Braun Serviceafdeling. Ekstra kander kan desuden købes hos Deres Braun forhandler. Undgå pludselige og ekstreme temperaturpåvirkninger. Fyld aldrig isterninger i termokanden. Nedsænk aldrig kanden i vand og put aldrig kanden i opvaske maskinen. Stil ikke kanden på en varm kogepude eller lign. varmekilder, da dette vil ødelægge kandens plastikbund. Såvel bunden af kanden som varmepladen bliver varme under brygning. Anvend ikke termokanden i mikroovn. For at kunne udnytte termokandens varmebevarende egenskaber bedst muligt er det vigtigt at for varme den. Dette kan gøres ved at skylle kanden med varmt vand.

Termokandens låg åbnes ved at dreje det med uret hen til punktet, hvor pilen på låget står ud for pilen på kanden (f) og loftet det af. Låget lukkes igen ved at sætte det ned over kanden med de 2 pil-markeringer mod hinanden (f) og herefter dreje det mod uret, indtil pilen på låget står ud for prikken på kanden (g). Under brygningen løber kaffen igennem en speciel åbning i det lukkede låg. Når kaffen skal skaankes efter brygningen drejes låget et ekstra hak mod uret, indtil pilen står ud for kop-symbolet (h). For at lukke kanden efter skænkning drejes låget tilbage til prik-markeringen. Hold altid kanden opretstående.

### Påfyldning af vand

Vigtigt: Vandfiltret ⊕ eller indsatsen til vandtanken ⊕ skal altid være placeret i vandtanken ③ ved påfyldning af vand og under brygning af kaffe, da vandstandsmåleren ② ellers ikke fungerer korrekt og kande i så fald kan blive overfyldt. Loft låget til vandtanken ③ og hæld koldt vand i vandtanken (maksimum ved pilmarkeringen). Mængden af vand vises på vandstandsmåleren ②

### Påfyldning af kaffe

Åben den svingbare fiiterindsats ⑧ (a) og isæt et fiiter. Hæld kaffebønner (ikke for fint malede) i filteret og luk fiiterindsatsen på plads igen (a). Mængden af kaffebønner afhænger af, hvor stærk kaffe man ønsker.

### Vælg smag på forhånd – AromaSelect knap

Ved at dreje på AromaSelect knappen ⑤ for brygning kan De justere smagen på Deres kaffe efterønske – mild med mindre bitter eftersmag eller kraftig – men altid med den samme, gode aroma.

Hvis De foretrækker mild kaffe med mindre bitter eftersmag, drejes AromaSelect knappen ⑤ over på ☐ symbolet (b). Hvis De derimod foretrækker en kraftig smag, skubbes AromaSelect knappen over på ☑ symbolet. Uanset hvilken position De vælger, vil kaffen altid få den samme fyldige aroma, blot med en mildere eller kraftigere smag. Når låget på vandtanken ③ er lukket, kan den ønskede indstilling altid ses (c).

## Knapper

AromaSelect knap ⑤

Mild = 

Kraftig = 

Afbryder ⑥

Tændt =  (rød kontrollampe lyser)

Slukket = 

Den røde kontrollampe lyser, når kaffemaskinen er tændt; den slukker, når maskinen slukkes.

## Kaffebrygning

Placér den forvarmede kande med det lukkede låg (g) på varmepladen ②. Efter påfyldning af kaffebønner i filteret lukkes den svingbare filterindsats påplads og kaffemaskinen tændes. Bryggetiden er ca. 50 sek. pr. kop (incl. afdrypning). Et «drypstop» forhindrer drypning, når kanden løftes af varmepladen eller holderen til den svingbare fiiterindsats åbnes. Sluk for kaffemaskinen, når brygningen er færdig.

Tag fiiterindsatsen ③ af og tøm den for kaffebønner (d) (se afsnittet «Rengøring»).

Når termokanden er helt fyldt holder den kaffen varm i nogle timer. Hvis kanden derimod kun er delvist fyldt reduceres varmebevarelsen afhængig af antallet af kopper. På denne baggrund samt af hensyn til brygning af små mængder er det absolut nødvendigt at forvarme kanden før kaffebrygning. For at sikre, at kaffen også bliver meget varm ved tilberedning af små mængder (indtil 4 kopper), anbefales det at hælde ca. 1 overskydende kop vand i vandtanken. Start brygningen, og lad vandet løbe igennem den tomme fiiterholder ned i kanden, og sluk så maskinen. Vent et øjeblik, hvorefter det varme vand hældes ud af kanden. Fyld kaffebønner i fiitret og begynd den rigtige bryggeproces som beskrevet ovenfor.

## Indsats til vandtank

Indsatsen ① i vandtanken ③ optager plads svarende til et vandfilter ④. Såfremt vandfilterindsatsen ikke sættes i vandtanken, skal den oprindelige indsats ① altid være placeret i vandtanken ved påfyldning af vand og ved brygning for at forhindre overløb. Selvom vandfilteret tages i brug, er det vigtigt at gemme den oprindelige indsats til vandtanken da den skal anvendes i vandtanken ved afkalkning af kaffemaskinen.

## Vandfilterindsats

Vandfilterindsatsen ④ er kun beregnet til anvendelse med almindeligt postevand. Vandfilteret fjerner klor, ubehagelige smags- og lugtstoffer samt kalkaflejringer og giver kaffen en renere smag. Forudsat at fiitret udskiftes jævnligt, kan det – udover at forbedre kaffens smag – forhindre tilkalkning og forlænge kaffemaskinens levetid.

## Isætning af vandfilterindsatsen

Pak fiiterindsatsen ④ ud.

Fjern indsatsen i vandtanken ④ og erstæt den med vandfilterindsatsen ④. Gem den oprindelige indsats,

da den dels skal anvendes i vandtanken, såfremt vandfilterindsatsen ikke anvendes, og dels skal benyttes ved afkalkning af maskinen. Efter at et nyt filter er sat i maskinen, lad da en hel kande vand løbe igennem maskinen, før der brygges kaffe.

For at sikre, at vandfiitret fungerer optimalt, anbefales det at udskifte det efter 2 måneders daglig brug. For at kunne huske at skifte filteret til tiden, kan drejeskiven ④ på låget af maskinens vandtanke indstilles til den måned, hvor fiitret skal udskiftes.

## Drejeskive til brug for udskiftning af vandfilter indsats

Efter isætning af en ny vandfilterindsats stilles drejeskiven ④ 2 måneder frem ved at dreje på bagsiden af låget af vandtanken.

## Rengøring

Træk altid stikket ud inden rengøring. Maskinen må ikke rengøres under rindende vand eller kommes i vand. Sving filterindsatsen ud og løft den af holderen (d). Når den skal sættes på plads igen, anbringes den kurvede åbning på den svingbare filterindsats ovenpå holderens udsæring ⑦. Sørg for at ribben under kanten af fiiterholderen passer nøjagtigt ind i fordybningen på holderen, således at fiiteret let kan lukkes (d).

Holderen til filterindsatsen kan tages af og rengøres. Sving den ud, skub den opad og træk dernæst skråt nedad (e). For at sætte den på plads igen skal toppen sættes i først.

Nedsænk aldrig termokanden i vand og vask den aldrig i opvaskemaskine. Efter brug skylles kanden med varmt, rent vand. Glasindsatsen skal behandles med forsigtighed. Brug ikke hårde genstande eller skurepulver ved rengøring. Stik aldrig hånden ned i kanden.

Når kanden har været anvendt i et stykke tid kan der opstå kaffepletter på glasset. Disse pletter kan let fjernes ved hjælp af kokkensalt. Put en håndfuld kokkensalt i termokanden og tilsæt lidt koldt vand. Herefter hvirvles saltvandet rundt i kanden, indtil saltet har opløst de brune pletter. Som alternativ kan man anvende en rensetablet til tandproteser. Fyld varmt vand i flasken og tilsæt en rensetablet. Lad blandingen virke i 5 minutter, ryst bildt kanden rundt, hæld vandet ud og skyl kanden grundigt med varmt vand. Aftør ydersiden af Kanden med fugtig klud.

## Afkalkning

Hvis De bor i et område med hårdt vand, og De anvender kaffemaskinen uden vandfilterindsatsen, skal maskinen afkalkes jævnligt. Hvis De derimod anvender vandfilterindsatsen og udskifter den jævnligt, vil det under normale omstændigheder ikke være nødvendigt at afkalke kaffemaskinen. Det skal dog bemærkes, at såfremt maskinens bryggetid bli-

ver længere end normalt, er det tegn på, at maskinen skal afkalkes.

**Vigtigt:** Byt vandfilterindsatsen ud med den oprindelige indsats til vandtanken, når De skal afkaike maskinen. Ved afkalkning drejes AromaSelect-knappen ③ over på ☐ symbolet.

Til brug for afkalkning anbefales det at anvende en eddikesyreopløsning.

Statens Husholdningsråd anbefaler, at der til afkalkning anvendes 32% eddikesyre og vand.

1. Fyld vand i vandtanken ③ til 4-kops mærket.
2. Tilsæt eddikesyre til 6-kops mærket.
3. Sæt kanden med låget påsat på varmepladen ⑤, luk filterindsatsen ⑥ (uden filter) og tænd for kaffemaskinen.
4. Lad ca. halvdelen af blandingen løbe igennem maskinen.
5. Sluk maskinen i ca. 30 min.
6. Tænd igen og kog resten igennem.
7. Gentag denne procedure med en frisk bianding, indtil den normale bryggetid opnås igen.
8. Til sidst koges maskinen igennem med 1 kande vand mindst 2 gange, inden der påny brygges kaffe.
9. Andre afkalkningsmidler bør ikke anvendes.

Ret til ændringer forbeholdes.

Dette produkt er i overensstemmelse med bestemmelserne i EMC Direktiv 2004/108/EC og Lavspændingsdirektivet 2006/95/EC.



Apparatet bør efter endt levetid ikke kasseres sammen med husholdningsaffaldet. Bortskaffelse kan ske på et Braun Servicecenter eller passende, lokale opsamlingssteder.



## Garanti

Braun yder 2 års garanti på dette produkt gældende fra købsdatoen. Inden for garantiperioden vil Braun for egen regning afhjælpe fabrikations- og materialefejl efter vort skøn gennem reparation eller ombytning af apparatet. Denne garanti gælder i alle lande, hvor Braun er repræsenteret.

Denne garanti dækker ikke skader opstået ved fejlbetjening, normalt slid eller fejl som har ringe effekt på værdien eller funktionsdygtigheden af apparatet. Garantien bortfalder ved reparationer udført af andre end de af Braun anviste reparatører og hvor originale Braun reservedele ikke er anvendt.

Ved service inden for garantiperioden afleveres eller indsendes hele apparatet sammen med købsbevis til et autoriseret Braun Service Center.

Ring 7015 0013 for oplysning om nærmeste Braun Service Center.

# Norsk

Våre produkter er produsert for å imøtekomme de høyeste standarder når det gjelder kvalitet, funksjon og design. Vi håper du vil få mye glede og nytte av ditt nye Braun produkt.

## Advarsel

### Les hele bruksanvisningen nøye før produktet tas i bruk.

Dette produktet er ikke ment å brukes av barn eller personer med redusert fysisk eller mental kapasitet, med mindre en person ansvarlig for barnets eller den andre personens sikkerhet har kontroll over situasjonen. Generelt anbefaler vi at produktet oppbevares utilgjengelig for barn.

Før støpselet settes i stikkkontakten, sjekk at nettspenningen tilsvarer den som er angitt under maskinen.

Braun elektriske apparater tilfredsstiller gjeldende krav til sikkerhet. Reparasjoner eller bytte av ledning må kun foretas av autorisert servicepersonell.

Mangelfulle, ukvalifiserte reparasjoner kan føre til skader eller ulykker.

## Viktig

Dette apparatet er konstruert for tilberedning av normale husholdningskvantiteter. Benytt alltid friskt, kaldt vann når du skal trakte kaffe. Varmt vann eller andre væsker kan forårsake skade på kaffetrakteren.

Før apparatet tas i bruk første gang, eller når kaffetrakteren ikke har vært i bruk på en stund, fylles vanntanken ③ til maksimumsmerket med kaldt vann (uten kaffe og filter i filterholderen). Slå på kaffetrakteren og la vannet strømme gjennom.

Før du setter igang å trakte kaffe for andre gang, må alltid kaffetrakteren avkjøles i ca. 5 minutter mellom hver traktning (slå av kaffetrakteren). Hvis dette ikke gjøres vil det utvikle seg damp, som kan føre til skoldings-skader, når du heller kaldt vann i vanntanken.

## Maksimum antall kopper

- 8 kopper (1,25 dl hver)
- 12 kopper (0,83 dl hver)

## Beskrivelse

- ① Oppbevaringsplass for ledning
- ② Vann-nivå indikator
- ③ Vanntank
- ④ Maksimum fyllingsnivå i vanntanken.
- ⑤ Volum-kompensator
- ⑥ Vannfilter patron
- ⑦ Dreieskive for bytte av vannfilter
- ⑧ AromaSelect velger
- ⑨ Løkk for vanntank
- ⑩ Festebrakett for filterholder
- ⑪ Filterholder
- ⑫ Plate for termokannen (ikke varmeplate)
- ⑬ På/av bryter (med rød kontrollampe)
- ⑭ Termokanne
- ⑮ Løkk

## Termokanne

Kolben i termokannen er laget av et dobbelt-vegget vakuum glass. Stripen i glasset som kan se ut som feil eller sprekker har ingen virkning på bruken av kolben. Materialet er imidlertid meget skjørt. Sjekk alltid for mulig skade hvis du dunker borti noe eller mister kannen. Hvis kolben er skadet på noen måte, lever den for reparasjon ved et autorisert Braun serviceverksted. Kanner fås kjøpt hos din forhandler eller ved et autorisert Braun serviceverksted.

Det er viktig å unngå plutselige eller ekstreme temperaturforskjeller. Fyll aldri isterninger i termokannen. Kannen må aldri legges i vann eller vaskes i oppvaskmaskin. Kannen må aldri settes på en varm kokeplate eller andre varmekilder da dette vil skade plasten i bunnen av kannen. Både bunnen av kannen og platen vil bli varme under traktning. Termokannen må ikke benyttes i mikrobølgeovn.

For å utnytte termokannens varmeisolerende egenskaper best mulig, er det viktig at den forvarmes. Dette kan gjøres ved å skylle termokannen med varmt vann.

For å åpne lokket på termokannen dreier du mot solens retning til pilen på lokket står rett overfor pilen på kannen (f) og løft det av. For å lukke lokket igjen må du forsikre deg om at lokket settes på nøyaktig i denne posisjonen (f) og dreier så mot solens retning til pilen står rett overfor punktmarkeringen (g). Under traktningen renner kaffen gjennom en spesialåpning i det lukkede lokket.

Dersom du ønsker å helle kaffe når traktningen er ferdig, dreies lokket enda lenger mot solens retning slik at pilen står rett overfor koppsymbolet (h). Etter at du er ferdig med å helle dreies alltid lokket tilbake til punktmarkeringen for å lukke kannen. Hold alltid kannen i oppreist stilling.

## Påfylling av vann

**Viktig:** Ved påfylling av vann og under trakteprosessen må enten volumkompensatoren ⑤ eller vannfilter patronen ⑥ være montert i vanntanken ③. Ellers vil ikke vann-nivå indikatoren ② fungere korrekt og kannen kan overfylles. For å fylle vann løftes lokket på vanntanken ③ og kaldt vann helles i (maksimalt til markeringen). Vannmengden vises i vann-nivå indikatoren ②.

## Påfylling av kaffe

Sving ut filterholderen ⑪ (a) og sett i filteret. Ha kaffen (ikke for finmalt) i filteret, mål opp etter ønsket styrke, og lukk filterholderen igjen (a) til den smekker på plass.

## Forvalg av smak – AromaSelect velger

Ved å dreie AromaSelect velgeren ⑧ for traktning, kan du regulere kaffesmaken etter eget valg – mildere med mindre bitter ettersmak eller mer robust, men alltid med den samme rike aroma. Hvis du foretrekker mildere kaffe, dreier AromaSelect velgeren i retning mot ☐ symbolet (b). Dersom du foretrekker en mer robust kaffe, dreies AromaSelect velgeren mot ☑

symbolet. Uavhengig av den posisjon du velger vil alltid kaffen ha den samme rike aroma med en mildere eller mer robust ettersmak. Med lokket til vanntanken ③ lukket, er den valgte innstilling alltid synlig (c).

### Brytere

AromaSelect velger ②

Mild smak = 

Robust smak = 

På/av bryter ②

På =  (den røde kontrollampen lyser)

Av = 

Den røde kontrollampen tenner når du slår på kaffetrakteren. Den slukker når apparatet blir slått av.

### Tilbereding av kaffe

Plassér den forvarmete termokannen med lukket lokk (g) på kaffetrakterens plate ④. Etter å ha fylt kaffe i filteret, smekkes filterholderen på plass og kaffetrakteren slås på. Traktetid er ca. 50 sekunder pr. kopp (inkludert drypping). Et dryppestopp system forhindrer drypping når kannen tas ut for skjenking før traktingen er ferdig.

Slå av kaffetrakteren etter at traktingen er ferdig.

Ta ut filterholderen ⑤ for å tømme ut kaffegruten (d) (se avsnitt «Rengjøring»).

Når termokannen er helt full, holder kaffen seg varm i flere timer. Er den delvis fylt, reduseres den varmebevarende tiden avhengig av fyllingsnivå. Det er derfor absolutt nødvendig å forvarme termokannen for traktning av kaffe. Dette er spesielt viktig ved små mengder.

For å få varm kaffe selv ved traktning av små mengder (opp til 4 kopper) anbefaler vi å fylle ca. 1 kopp vann ekstra i vanntanken. Slå på kaffetrakteren og la denne ekstra vannmengden renne gjennom det tomme filteret ned i termokannen, slå så av kaffetrakteren. Vent litt før du tømmer kannen. Fyll så kaffe i filteret og start den virkelige trakteprosessen som beskrevet ovenfor.

### Volum-kompensator

Volum-kompensatoren ④ i vanntanken ③ opptar plassen som er avsatt til en vannfilter patron ④. Dermed vannfilter patronen ikke er montert i vanntanken, må alltid volum-kompensatoren være på plass i vanntanken ved påfylling av vann og traktning for å unngå overfylling. Oppbevar volum-kompensatoren da den må settes i vanntanken hvis du må avkalke kaffetrakteren.

### Vannfilter patron

Vannfilter patronen ④ egner seg kun til drikkevann. Den gir deg en kaffe som smaker renere ved at den fjerner klor, dårlig smak og lukt samt kalk.

Forutsatt at patronen byttes regelmessig, sørger den ikke bare for at kaffen smaker bedre, men kan også

forlenge kaffetrakterens levetid ved at den forhindrer kalkdannelse.

### Montering av vannfilter patronen

Pakk ut vannfilter patronen ④.

Ta ut volum-kompensatoren ④ fra vanntanken og erstatt den med vannfilter patronen ④. Ta vare på volum-kompensatoren da du kan få bruk for den hvis du en gang i fremtiden ikke skal bruke vannfilteret lenger eller når kaffetrakteren skal avkalles.

Når du har satt i et nytt vannfilter skal du alltid la max mengde kaldt, friskt vann renne gjennom kaffetrakteren.

For å sikre at filter patronen fungerer ordentlig, skal den byttes etter 2 måneders regelmessig bruk av kaffetrakteren. For å minne deg på å bytte filter i tide, kan du sette dreieskiven ④, som er innebygget i lokket på vanntanken, på måneden når patronen skal byttes.

### Dreieskive for bytte av vannfilter

Etter å ha montert en ny filter patron, settes skiven ④ 2 måneder fram ved å dreie den fra undersiden av vanntankens lokk.

### Rengjøring

Ta alltid ut støpselet fra stikkkontakten før rengjøring. Apparatet skal aldri rengjøres under rennende vann eller dyppes ned i vann. Sving ut filterholderen og løft den av (d). Når den skal settes på igjen, settes den buete utstikkende kanten av filterholderen på festebraketten ⑦. Forsikre deg om at sporet under kanten på filterholderen passer akkurat i fordypningen i festebraketten slik at filterholderen lett kan lukkes (d).

Festebraketten for filterholderen kan tas av for rengjøring. Sving den ut, skyv den opp og trekk den diagonalt nedover (e). For montering settes toppen inn først.



Termokannen skal aldri dyppes i vann, og den må heller ikke vaskes i oppvaskmaskin. Etter bruk skal kannen kun skylles i varmt, rent vann. Glasskolben må behandles forsiktig. Bruk aldri harde gjenstander eller skuremidler for å rengjøre den. Putt aldri hånden ned i kolben.

Kaffemerker som kan danne seg på glasset etter at kannen er blitt brukt en tid, kan lett fjernes med salt. Fyll en håndfull salt i termokannen og tilsett kaldt vann. La så saltkornene rotere forsiktig til saltkrystallene har fjernet de brune merkene i glasskolben. Alternativt kan du også bruke en rensetablett for tannproteser. Fyll kolben med varmt vann og tilsett rensetabletten for tannproteser. La det hvile i fem minutter, roter forsiktig, hell ut og skylt godt med varmt vann. Utsiden av kannen rengjøres med en fuktig klut.

### Avkalking

Hvis vannet er hardt og du bruker kaffetrakteren uten vannfilter, må den avkalles regelmessig. Ved



å bruke vannfilter patronen og ved regelmessig utskifting av denne, trenger du normalt ikke å avkalkes. Men hvis trakteren bruker lenger tid enn normalt, må trakteren avkalkes.

**Viktig:** Bytt ut vannfilteret med volumkompensatoren, drei AromaSelect velgeren  til  symbolet.

Du kan enten bruke edikkoppløsning eller et avkalkingsmiddel som ikke påvirker aluminium. Dette er tilgjengelig i dagligvarehandelen.

1. Ved bruk av avkalkingsmiddel, følg fabrikantens bruksanvisning.
2. Gjenta denne prosedyren med nylaget avkalkingsoppløsning så mange ganger som det er nødvendig for å oppnå den opprinnelige gjennomstrømningstid (ca. 50 - 60 sekunder pr. kopp).
3. La maksimum mengde friskt, kaldt vann gjennomstrømme trakteren minst to ganger for å rense maskinen.

Ved bruk av eddikessens, går du frem som følger:

1. Fyll vanntanken med kaldt vann til markeringen for 3 kopper.
2. Tilsett eddikessens til markeringen for 6 kopper.
3. Plassér kannen med lukket lokk på platen , lukk filterholderen  (uten filter) og slå på kaffetrakteren.
4. La avkalkingsoppløsningen strømme gjennom.
5. Gjenta denne prosedyren med nylaget avkalkingsoppløsning så mange ganger som det er nødvendig for å oppnå den opprinnelige gjennomstrømningstid (ca. 50 - 60 sekunder pr. kopp).
6. La maksimum mengde friskt, kaldt vann gjennomstrømme maskinen minst to ganger for å rense maskinen.

Med forbehold om endringer.

Dette produktet oppfyller kravene i EU-direktivene EMC 2004/108/EC og Low Voltage 2006/95/EC.



Ikke kast dette produktet sammen med husholdningsavfall når det skal kasseres. Det kan leveres hos et Braun servicesenter eller en miljøstasjon.



## Garanti

Vi gir 2 års garanti på produktet gjeldende fra kjøpsdato.

I garantitiden vil vi gratis rette eventuelle fabrikkasjons- eller materialfeil, enten ved reparasjon eller om vi finner det hensiktsmessig å bytte hele produktet. Denne garanti er gyldig i alle land der Braun eller Brauns distributør selger produktet.

Denne garanti dekker ikke: skader på grunn av feil bruk, normal slitasje eller skader som har ubetydelig effekt på produktets verdi og virkemåte. Garantien bortfaller dersom reparasjoner utføres av ikke autorisert person eller hvis andre enn originale Braun reservedeler benyttes.

For service i garantitiden skal hele produktet leveres eller sendes sammen med kopi av kjøpskvittering til nærmeste autoriserte Braun Serviceverksted.

Ring 22 63 00 93 for å bli henvist til nærmeste autoriserte Braun Serviceverksted.

NB

For varer kjøpt i Norge har kunden garanti i henhold til NEL's Leveringsbetingelser.

# Svenska

Våra produkter är framtagna för att uppfylla högsta krav när det gäller kvalitet, funktion och design. Vi hoppas du kommer att bli helt nöjd med din nya kaffebyggare från Braun.

## Viktigt

### Läs noga igenom bruksanvisningen innan du börjar använda bryggaren.

Denna produkt är inte menad att användas av barn eller personer med reducerad fysisk eller mental kapacitet utan övervakning av en person som är ansvarig för deras säkerhet. Generellt rekommenderar vi att produkten förvaras utom räckhåll för barn.

Kontroll-lera att spänningen i vägguttaget stämmer överens med den spänning som anges på botten av bryggaren innan du sätter i kontakten.

Brauns elektriska apparater följer gällande säkerhetsstandard. Reparationer eller byte av huvudsladd får endast göras av auktoriserad serviceverkstad. Bristfälliga, okvalificerade reparationer kan orsaka fara för användaren.

Bryggaren är avsedd för normala hushållskvantiteter. Använd alltid kallt vatten när du brygger kaffe. Varmvatten eller andra vätskor kan förstöra bryggaren. Innan bryggaren används första gången, eller när den inte använts på en tid, fyll vattenbehållaren ③ till max med kallt vatten (utan kaffe och filter). Sätt på bryggaren och låt vattnet rinna igenom.

När du bryggt en omgång kaffe, stäng av bryggaren och låt den svalna i ca 5 minuter. Annars kan det bildas ånga när du håller kallt vatten i vattenbehållaren och du kan bränna dig.

## Maximalt antal koppar

8 koppar (125 ml per kopp)

12 koppar ( 83 ml per kopp)

## Beskrivning

- ① Sladdgömma
- ② Vattennivåmätare
- ③ Vattenbehållare
- Ⓜ Max. mängd vatten i vattenbehållaren
- ④ Vattenfilterersättare
- Ⓜ Vattenfilter
- Ⓜ Väljare för att komma ihåg att byta filter
- ⑤ AromaSelect-väljare
- ⑥ Lock till vattenbehållaren
- ⑦ Fäste för filterhållaren
- ⑧ Filterhållare
- ⑨ Platta för termoskannan
- Ⓜ På/Av-knapp (med röd kontrollampa)
- Ⓜ Termoskanna
- Ⓜ Lock

## Termoskanna

Flaskan i termoskannan är tillverkad av dubbla väggar vakuumisolerat glas. Strimmor i glaset kan ibland se ut som fel eller sprickor men påverkar inte flaskans funktion. Materialet är dock mycket ömtåligt. Kontrollera alltid att den är hel om du stöter till eller

tappat kannan. Orn den skulle bli skadad, lämna in den för reparation hos en Braun serviceverkstad. Extra kannor finns hos din handlare eller Braun serviceverkstäder.

Det är viktigt att undvika stora, snabba temperaturskillnader. Fyll aldrig termoskannan med isbitar. Doppa eller ställ aldrig kannan i vatten och diska den inte i diskmaskin. Ställ aldrig kannan på en värmeplatta eller andra heta underlag. Då kan botten delen i plast skadas. Både kannans botten och plattan den står på blir varma under brygning. Använd inte termoskannan i mikrovågsugn.

För att bäst utnyttja termoskannans värmebevarande egenskap måste du förvärma den. Du kan skölja kannan med varmt vatten.

För att öppna locket på termoskannan, vrider du det medsols tills pilen på locket stämmer överens med pilen på kannan (f) och ta av det. När du stänger locket sätter du det i exakt samma läge (f) och vrider det motsols tills pilen pekar på punkten (g). Under brygning rinner kaffet genom en specialöppning i det stängda locket. Om du vill servera kaffe när det är färdigbryggt fortsätter du att vrida locket motsols tills pilen pekar på koppen (h). När du har serverat kaffe skall du alltid vrida tillbaks pilen till punkten för att stänga locket. Förvara alltid termoskannan stående.

## Påfyllning av vatten

**Viktigt:** När du fyller på vatten och under brygning måste antingen vattenfilterersättaren ④ eller vattenfilter Ⓜ sitta i vattenbehållaren ③ annars fungerar inte vattennivåmätaren ② korrekt och kannan kan svämma över.

Lyft locket till vattenbehållaren ③ och håll i kallt vatten (mest till markeringen). Mängden vatten visas på vattennivåmätaren ②

## Att fylla på kaffe

Vrid ut filterhållaren ⑧ (a) och sätt i ett filter. Lägg i kaffe (inte för finmalet) och vrid tillbaks filterhållaren (a) tills den klickar på plats. Dosera kaffet efter smak.

## Förval av arom – AromaSelect-väljare

Genom att ställa in AromaSelect-väljaren ⑤ innan du börjar brygga kaffe kan du själv välja smak på kaffet – mildt, med mindre bitter eftersmak, eller kraftigt – men alltid med samma fulla arom.

Om du föredrar mildare kaffe vrider du AromaSelect-väljaren ⑤ i riktning mot ☐-symbolen (b). Om du vill ha kraftigare kaffe vrider du den mot ☑-symbolen. Oavsett vilken inställning du väljer kommer kaffet alltid att ha samma fulla arom men med mildare eller kraftigare eftersmak.

När locket på vattenbehållaren ⑥ är stängt kan du alltid se den valda inställningen (c).

## Knappar

AromaSelect-väljaren ⑤

Mildare eftersmak = ☐

Kraftigare eftersmak = ☑



## På/Av-knapp

På =  (den röda kontrollampan lyser)

Av = 

Den röda kontrollampan tänds när bryggaren sätts på och slocknar när den stängs av.

## Att brygga kaffe

Sätt den förvärmade termoskannan med stängt lock (g) på plattan . Fyll på kaffe i filtret, klicka filterhållaren  på plats och sätt på kaffebyggaren. Brygg-tiden är ca 50 sek per kopp (inklusive droppning). Ett droppstopp förhindrar att det droppar när du lyfter av kannan innan kaffet är färdigbryggt.



### Släng av kaffebyggaren när kaffet är färdigbryggt.

Ta av filterhållaren  för att tömma kaffesump (d) (se «Rengöring»).

När termoskannan är helt fylld hålls kaffet varmt i flera timmar. Om den inte är helt fylld minskar varmhållningstiden beroende på hur fylld den är. Därför är det absolut nödvändigt att förvärma kannan innan du brygger kaffe, speciellt när du bara brygger lite kaffe.

För att kaffet skall bli riktigt varmt även när du bara brygger lite kaffe (upp till 4 koppar) rekommenderar vi att du håller i cirka en extra kopp vatten i vattenbehållaren. Sätt på kaffebyggaren och låt det extra vattnet rinna igenom det tomma filtret ner i termoskannan. Stäng sedan av bryggaren. Vänta lite innan du håller ut vattnet ur kannan. Lägg kaffepulver i filtret och börja brygga kaffe enligt beskrivningen ovan.

## Vattenfilterersättare



Vattenfilterersättaren  i vattenbehållaren  fyller upp utrymme som är avsett för vattenfiltret . Om inte vattenfiltret sitter i vattenbehållaren skall vattenfilterersättaren alltid vara i vattenbehållaren när du fyller på vatten och brygger kaffe för att förhindra att kannan svämmar över. Spara vattenfilterersättaren. Den behövs i vattenbehållaren om du avkalkar kaffebyggaren.

## Vattenfilter

Vattenfiltret  är endast avsett för dricksvatten. Det ger dig ett godare kaffe genom att ta bort klor, dålig smak och lukt samt kalk. Om filtret byts ut regelbundet ger det inte bara godare kaffe utan kan också förlänga kaffebyggarens livslängd genom att förhindra kalkavlagringar.

### Att sätta in vattenfiltret

Packa upp vattenfiltret .

Ta ur vattenfilterersättaren  ur vattenbehållare och sätt i vattenfiltret . Spara vattenfilterersättaren. Den kan behövas om du längre fram inte använder vattenfiltret eller om bryggaren måste avkalkas.



När du har satt i ett nytt vattenfilter skall du låta max mängd friskt, kallt vatten rinna igenom kaffebyggaren.

För att vattenfiltret skall fungera ordentligt skall det bytas efter två månaders regelbunden användning av kaffebyggaren. För att du skall komma ihåg att byta filter kan du sätta väljaren  som finns på locket till vattenbehållaren på den månad när filtret skall byta.

### Väljare för att komma ihåg att byta filter

När du har satt i ett nytt filter, sätt väljaren  två månader framåt genom att vrida den från undersidan av locket till vattenbehållaren.

## Rengöring



Dra alltid ur kontakten ur vägguttaget före rengöring. Bryggaren får aldrig sköljas under rinnande vatten eller ställas i vatten. Vrid ut filterhållaren  och lyft av den (d). För att sätta tillbaka den sätter du den svängda, skjutande kanten på filterhållaren på fästet . Skenan under kanten på filterhållaren skall passa i spåret på fästet så att filterhållaren går lätt att stänga (d). Filterhållarens fäste kan tas av för rengöring. Dra det utåt, tryck uppåt och dra av snett nedåt (e). När du är klar sätter du tillbaka toppen först.

Spola eller ställ aldrig termoskannan i vatten och diska den inte i diskmaskin. Skölj kannan med varmt vatten när du har använt den. Handskas varsamt med glasflaskan. Använd inte hårda föremål eller pulver med slipmedel för att rengöra den. Stick aldrig ner handen i flaskan.

Kannan kan bli missfärgad av kaffe när den har använts en tid. Missfärgningen tar du enkelt bort med vanligt salt. Lägg en handfull salt i kannan och håll på lite kallt vatten. Skaka saltlösningen försiktigt tills saltkristallerna har tagit bort den bruna missfärgningen. En rengöringstablett för löständer kan också användas: Fyll flaskan med varmt vatten och lägg i tablett. Låt den ligga i fem minuter, skaka försiktigt, håll ut och skölj noga med varmt vatten. Utsidan på kannan kan torkas av med en fuktig trasa.

## Avkalkning

Om du har hårt vatten och använder kaffebyggaren utan vattenfiltret måste den avkalkas regelbundet. Orn du använder vattenfiltret och byter det regelbundet behöver du i regel inte avkalka. Om det tar längre tid än vanligt att brygga kaffe måste dock bryggaren avkalkas.

Viktigt: Byt ut vattenfiltret mot vattenfilterersättaren när du skall avkalka och vrid AromaSelect-väljaren  till -symblen.

Du kan antingen använda avkalkningsmedel som inte påverkar aluminium eller ättika, som finns i mataffärer.

1. Följ tillverkarens instruktioner.
2. Upprepa detta så många gånger det behövs för att få normal bryggtid igen (ca 50 - 60 sek per kopp).
3. Låt max mängd kallt vatten rinna igenom minst två gånger för att rengöra bryggaren.



Om du använder ättika:

1. Fyll vattenbehållaren ③ med kallt vatten till 3 koppar.
2. Tillsätt ättika till 6 koppar.
3. Sätt kannan med stängt lock på plattan ⑨, stäng filterhållaren ⑩ (utan filter) och sätt på bryggaren.
4. Låt avkalkningslösningen rinna igenom.
5. Upprepa detta så många gånger det behövs för att få normal bryggtid igen (ca 50 - 60 sek per kopp).
6. Låt max mängd kallt vatten rinna igenom minst två gånger för att rengöra bryggaren.

Med förbehåll för ändringar.

Denna produkt uppfyller bestämmelserna i EU-direktiven 2004/108/EG om elektromagnetisk kompatibilitet (EMC) och 2006/95/EG om lågspänningsutrustning.



När produkten är förbrukad får den inte kastas tillsammans med hushållssoporna. Avfallshantering kan ombesörjas av Braun servicecenter eller på din lokala återvinningsstation.



## Garanti

Vi garanterar denna produkt för två år från och med inköpsdatum. Under garantitiden kommer vi utan kostnad, att avhjälpa alla brister i apparaten som är hänförliga till fel i material eller utförande, genom att antingen reparera eller byta ut hela apparaten efter eget gottfinnande.

Denna garanti gäller i alla länder där denna apparat levereras av Braun eller deras auktoriserade återförsäljare.

Garantin gäller ej: skada på grund av felaktig användning eller normalt slitage, liksom brister som har en försumbar inverkan på apparatens värde eller funktion. Garantin upphör att gälla om reparationer utförs av icke behörig person eller om Brauns originaldelar inte används.

För att erhålla service under garantitiden skall den kompletta apparaten lämnas in tillsammans med inköpskvittot, till ett auktoriserat Braun verkstad.

Ring 020-21 33 21 för information om närmaste Braun verkstad.

# Suomi

Tuotteemme ovat laadultaan, toimivuudeltaan ja muotoilultaan erittäin korkeatasoisia. Toivomme, että olet tyytyväinen uuteen Braun-laitteeseesi.

## Varoitukset

### Lue kaikki ohjeet läpi ennen käyttöä.

Tätä laitetta ei ole tarkoitettu lasten käyttöön. Tätä laitetta ei ole myöskään tarkoitettu henkilöiden, joilla on alentunut fyysinen tai psyykinen tila, käytettäväksi. Poikkeuksena, jos lapsi tai henkilö on hänen turvallisuudestaan vastaavan henkilön valvonnan alaisena. Suosittelemme, että laitteen tulee olla lasten ulottumattomissa.

Ennen verkkovirtaan liittämistä tarkista, että jännite vastaa laitteen pohjaan merkittyä jännitettä. Braunin sähkölaitteet täyttävät vaadittavat turvallisuusstandardit. Verkkojohdon korjauksen tai vaihdon saa suorittaa ainoastaan valtuutettu Braun-huoltoliike. Virheellinen, epäpätevä korjaus voi aiheuttaa vahinkoa käyttäjälle.

## Tärkeää

Tämä laite on tarkoitettu valmistamaan kotitalouskäytössä tavanomaisia määriä. Käytä aina kylmää vettä kahvin valmistamiseen. Lämmin vesi tai muut nesteet voivat vahingoittaa kahvinkeitintä. Ennen kuin käytät keitintä ensimmäisen kerran, tai jos keitin on ollut poissa käytöstä jonkin aikaa, täytä vesisäiliö ③ enimmäismäärään asti kylmällä vedellä (älä siis käytä kahvia ja suodatinta). Käynnistä keitin ja anna veden valua lasikannuun, jossa on kansi päällä. Kun kaikki vesi on kulkenut keittimen läpi, kytke keitin pois päältä ja anna keittimen jäähtyä noin 5 minuuttia. Muutoin kylmän veden kaataminen vesisäiliöön saattaa aikaansaada polttavan kuumen höyryn aiheuttamia palovammoja.

## Enimmäismäärät

- 8 kupillista (1,25 dl/kuppi)
- 12 kupillista (0,83 dl/kuppi)

## Kahvinkeitimen osat

- ① Verkkojohdon säilytystila
- ② Vesimäärän osoitin
- ③ Vesisäiliö
- ④ Vesisäiliön maksimitäyttömäärä.
- ⑤ Suodatinkasetin korvike
- ⑥ Veden suodatinkasetti
- ⑦ Veden suodatinkasetin vaihto -valitsin
- ⑧ AromaSelect -valitsin
- ⑨ Vesisäiliön kansi
- ⑩ Suodattimen kannatin
- ⑪ Suodatin
- ⑫ Lämpölevy termoskannulle
- ⑬ Päälle/pois -kytkin (jossa punainen merkkivalo)
- ⑭ Termoskannu
- ⑮ Kansi

## Termoskannu

Termoskannun pullo on valmistettu kaksinkertaisesta tyhjiölasista. Lasin juovat, jotka saattavat näyttää vioittumilta tai halkeamilta, eivät vaikuta pullon käyttöön. Materiaali on kuitenkin hyvin herkästi särkyvää.

Jos kolautat termoskannua tai pudotat sen, tarkista aina, ettei se särkynyt. Mikäli pullo vioittuu, korjautta se valtuutetussa Braun-huoltoliikkeessä. Varakannuja voi ostaa samoista liikkeistä, sillä kahvinkeitinmiäkin, sekä valtuutetuista Braun-huoltoliikkeistä. Vältä äkillisiä suuria lämmönvaihteluita. Älä koskaan täytä termoskannua jääpaloilla. Älä koskaan upota kannua veteen, älä myöskään laita sitä astianpesukoneeseen. Älä aseta kannua keittolevylle tai muulle kuumalle pinnalle, jotta kannun pohjassa oleva muovi ei vahingoittuisi. Sekä kannun pohja että lämpölevy, jolle kannun asetetaan, kuumenevat kahvin valmistuksen aikana.

Älä laita termoskannua mikroaaltouuniin.

Jotta termoskannun lämpöä säilyttävät ominaisuudet tulisivat mahdollisimman hyvin hyödynnettyiksi, on kannun esilämmitys tärkeää. Tämän voi tehdä huuhtomalla kannun kuumalla vedellä.

Avataksesi termoskannun kannen, käännä kannen kahvaa myötöpäivään, kunnes kannessa oleva nuoli osoittaa kannussa olevaa nuolta (f), ja nosta kansi pois. Sulkeaksesi kannen, aseta nuolet jälleen kohdakkain (f) ja käännä kantta vastapäivään, kunnes kannen nuoli osoittaa piste-merkintää (g). Valmis kahvi valuu erityisen aukon kautta suljetun kannen läpi. Jos haluat kaataa kahvia kannusta heti suodatuksen loputtua, käännä kantta vastapäivään vielä kerran, kunnes kannessa oleva nuoli osoittaa kuppi-merkintää (h). Kahvin kaatamisen jälkeen, muista aina sulkea termoskannu kääntämällä kansi takaisin piste-merkinnän kohdalle. Pidä kannu aina pystyasennossa.

## Veden mittaminen



**Tärkeää:** Kun täytät kahvinkeitintä vedellä ja valmistat kahvia on joko suodatinkasetin korvike ④ tai itse veden suodatinkasetti ⑥ oltava vesisäiliössä ③. Muutoin vesimäärän osoitin ei näytä oikeaa vesimäärää ja kahvia saattaa valua yli kannusta. Nosta vesisäiliön kantta ⑤ ja kaada säiliöön kylmää vettä (nuoli-merkintä näyttää maksimitäyttömäärän). Näet veden määrän vesimäärän osoittimesta ②.

## Kahvijauheen rittäminen

Käännä suodatin ③ (a) ja aseta suodatinpussi paikalleen. Mittaa kahvijauhe (mielellään pannujauhusta) suodattimeen ja käännä suodatin takaisin paikalleen (a), kunnes se napsahtaa. Mittaa kahvijauhetta maun mukaan.

## Kahvin maun valitseminen AromaSelect -valitsimella

Käyttämällä AromaSelect -valitsinta ⑤ ennen kahvin suodatusta, voit säätää kahvin makua oman makusi mukaan. Kahvi on aina täyteläistä ja hyvää, mutta sen jälkimaku voi olla miedompä ja vähemmän kitkerä tai vahvempi.

Jos pidät enemmän pehmeästä kahvin mausta, käännä AromaSelect -valitsin asentoon  (b). Jos suosits vahvempaa kahvin makua, käännä Aroma Select -valitsinta asentoon . Kahvi on aina hyvää

ja täyteläistä maultaan riippumatta siitä, missä asennossa valitsin on. Kokeile ja maista, missä asennossa kahvi on juuri Sinun makuusi sopivaa. AromaSelect -valitsin on näkyvässä, vaikka vesisäiliön kansi ⑥ olisikin suljettuna (c).

## Kytkimet

AromaSelect -valitsin ⑥

Pehmeä, mieto maku =

Vahva maku =

Käyttökytkin päällä/pois päältä ⑧

Päällä = ● (punainen merkkivalo palaa)

Pois päältä = ○

Punainen merkkivalo palaa, kun keitin on kytketty päälle. Se sammuu, kun keitin kytketään pois päältä.

## Kahvin valmistaminen

Aseta esilämmitetty termoskannu, jonka kansi on suljettu (g) kahvinkeitin lämpölevylle ⑨. Mittatuasi kahvijaheen suodattimeen, napsauta suodatin paikoilleen ja kytke kahvinkeitin päälle. Kahvin valmistumisaika on noin 50 sek./kuppi (sisältää valumisen). Tippalukko estää kahvin valumisen, jos poistat kannun paikoiltaan ennen kuin kahvi on valmista.

## Kytke kahvinkeitin pois päältä, kun kahvi on valmista.

Poista suodatin ⑧ ja tyhjennä se kahvinporoista (d) (ks. kohta «Puhdistus»).

Kun termoskannu on täynnä, kahvi pysyy kuumana useita tunteja. Mitä vajaan kannu on, sitä nopeammin kahvi jäähtyy. Siksi varsinkin pieniä kahvimääriä valmistettaessa on kannun esilämmitys ennen kahvin valmistusta välttämätöntä.

Jotta kahvi olisi pieniäkin määriä (1 - 4 kupillista) valmistettaessa kuumaa, suosittelemme, että kaadat noin yhden ylimääräisen kupillisen vettä vesisäiliöön. Kun kytket keittimen päälle, anna tämän ylimääräisen vesimäärän valua tyhjän suodattimen läpi termoskannuun. Kytke sitten keitin pois päältä ja odota hetki, ennen kuin kaadat veden pois kannusta. Sen jälkeen voit mitata kahvijaheen suodattimeen ja aloittaa varsinaisen kahvinvalmistuksen edellä olevien ohjeiden mukaan.

## Suodatinkasetin korvike

Suodatinkasetin korvike ④ vie saman tilan vesisäiliössä ③ kuin veden suodatinkasetti ⑤. Mikäli vesisäiliössä ei käytetä suodatinkasettia, sen tilalla on aina oltava suodatinkasetin korvike, kun vesisäiliöön laitetaan vettä ja keittimellä keitetään kahvia. Näin vältetään vesisäiliön ylitäyttöminen. Säilytä suodatinkasetin korvike, sillä se laitetaan vesisäiliöön, jos keittimestä tarvitsee poistaa kalkkia.

## Veden suodatinkasetti

Veden suodatinkasettia ⑤ käytetään vain juomaveden puhdistukseen. Se parantaa kahvin makua poistamalla vedestä klooria, epämiellyttäviä sivumakuja

ja -hajuja sekä karstaa. Mikäli suodatinkasetti vaihdetaan säännöllisesti, se takaa paremman makuisen kahvin ja jopa pidentää keittimen käyttöikää estämällä kalkin kerääntymistä.

## Veden suodatinkasetin asentaminen

Ota suodatinkasetti ⑤ pakkauksestaan.

Poista suodatinkasetin korvike ④ vesisäiliöstä ja aseta veden suodatinkasetti ⑤ sen tilalle. Älä heitä suodatinkasetin korviketappois, sillä saatat tarvita sitä myöhemmin, jos jossain vaiheessa et käytä veden suodatinkasettia tai jos keittimestä tarvitsee poistaa kalkkia.

Sen jälkeen kun olet asettanut uuden veden suodatinkasetin paikalleen, täytä vesisäiliö enimmäismäärään asti kylmällä, raikkaalla vedellä ja anna veden valua läpi.

Varmistaaksesi, että veden suodatinkasetti toimii kunnolla, vaihda se kahden kuukauden välein, jos keittintä käytetään säännöllisesti. Jotta muistaisit vaihtaa suodatinkasetin oikeaan aikaan, voit kääntää vesisäiliön kannessa olevaa valitsinta ⑥ kaksi kuukautta eteenpäin. Valitsinta säädetään vesisäiliön kannen kääntöpuolelta.

## Veden suodatinkasetin vaihto -valitsin

Vaihdettuasi uuden suodatinkasetin, käännä valitsinta ⑥ kaksi kuukautta eteenpäin säätämällä sitä vesisäiliön kannen kääntöpuolelta.

## Puhdistus

Vedä aina pistoke pois pistorasiasta ennen puhdistusta. Kahvinkeitintä ei koskaan saa puhdistaa juoksevan veden alla eikä upottaa veteen. Käännä suodatin sivulle ja nosta ylös (d). Asettaessasi sen takaisin, laita suodattimen kaareva, ulkoneva reuna suodattimen kannattimen ⑦ päälle. Varmista, että suodattimen reunan alla oleva poikkirama osuu suodattimen kannattimessa olevaan uraan, jotta suodatin sulkeutuu vaivatta (d).

Suodattimen kannattimen voi poistaa puhdistusta varten. Käännä se esiin, työnnä ylös päin ja vedä vinoittain alas päin (e). Pane paikoilleen yläpää edellä.

Älä koskaan upota termoskannua veteen tai laita sitä astianpesukoneeseen. Käytön jälkeen huuho kannu pelkällä lämpimällä vedellä. Lasipulloa on käsiteltävä varoen. Älä puhdistista sitä kovia esineitä tai hankausjauhetta apuna käyttäen. Älä koskaan laita kättä pulloon.



Kun kannu on ollut käytössä jonkin aikaa, lasiin saattaa olla muodostunut kahvipintymä. Ne voi helposti poistaa ruokasuolalla. Kaada termoskannuun kourallinen suolaa ja lisää hieman kylmää vettä. Pyörittele sitten varovasti suolavettä kannussa, kunnes suolakiteet ovat puhdistaneet ruskeat tahrat lasipullostasi. Voit myös käyttää hammasproteesin puhdistustabletteja: Täytä pullo lämpimällä vedellä ja lisää hammasproteesin puhdistustabletti. Anna sen vaikuttaa viisi minuuttia, sitten pyörittele seosta

varovasti, kaada pois ja huuhtele pullo perusteellisesti lämpimällä vedellä.

Puhdista kannun ulkopuoli kostealla rievulla.

### Kalkinpoisto



Jos vesi on kovaa ja käytät keitintäsi ilman veden suodatinkasettia, poista kalkkia säännöllisesti. Mikääl käytät veden suodatinkasettia ja vaihdat sen säännöllisesti, ei kalkinpoistoa yleensä tarvita. Jos keittimesi kuitenkin valmistaa kahvia hitaammin kuin ennen, kalkinpoisto on tarpeen.

**Tärkeää:** Aina, kun poistat kalkkia, aseta suodatinkasetin korvike veden suodatinkasetin tilalle. Kalkinpoiston aikana AromaSelect -valitsimen  tulee olla asennossa .

Voit käyttää valmiita kalkinpoistoaineita, jotka eivät vahingoita alumiinia, tai etikkaa.

1. Noudata kalkinpoistoaineen valmistajan ohjeita.
2. Toista tämä toimenpide uudella kalkinpoistoliuksella niin kauan kunnes keitin taas keittää normaalivauhdilla (noin 50 - 60 sek. kuppia kohden).
3. Keitä keittimellä pelkkää puhdasta vettä ainakin kaksi kertaa, jotta keitin puhdistuu.

Jos käytät etikkaa, toimi seuraavasti:

1. Täytä vesisäiliö  kylmällä vedellä 3 kupin merkkiin asti.
2. Lisää etikkaa niin, että vesisäiliössä on 6 kupillista liuosta.
3. Aseta keittimeen kannu, jossa on kansi päällä  sulje suodatin  paikalleen (ilman suodatinpaperia tai mitään muutakaan suodatinta) ja kytke keitin päälle.
4. Anna vesi-etikkaliuksen valua läpi.
5. Toista tämä toimenpide uudella kalkinpoistoliuksella niin kauan kunnes keitin taas keittää normaalivauhdilla (noin 50 - 60 sek. kuppia kohden).
6. Keitä keittimellä pelkkää puhdasta vettä ainakin kaksi kertaa, jotta keitin puhdistuu.

Oikeus muutoksiin pidätetään.

Tämä tuote täyttää EU-direktiivin 2004/108/EC mukaiset EMC-vaatimukset sekä matalajännitettä koskevat säännökset (2006/95/EC).



Kun laite on tullut elinkaarensa päähän, säästä ympäristöä äläkä hävitä sitä kotitalousjätteiden mukana. Hävitä tuote viemällä se Braun-huolto liikkeeseen tai asianmukaiseen keräyspisteeseen.



### Takuu

Tälle tuotteelle myönnämme 2 vuoden takuun ostopäivästä lukien Suomessa voimassa olevien alan takuehtojen TE90 mukaan. Takuuaikana korvataan veloituksetta kaikki viat, jotka aiheutuvat materiaaliviasta tai valmistusvirheestä. Korvaus tapahtuu harkintamme mukaan korjaamalla, vaihtamalla viallinen osa tai vaihtamalla koko laite uuteen. Takuu on voimassa kaikkialla maailmassa sillä edellytyksellä, että laitetta myydään ko. maassa Braunin tai virallisen maahantuojan toimesta.

Takuun piiriin eivät kuulu seuraavat viat: viat, jotka johtuvat virheellisestä käytöstä, normaalista kulumisesta tai viat, jolla on vähäinen merkitys laitteen arvoon tai toimintaan. Takuun voimassaolo lakkaa, jos laitetta korjataan muualla kuin valtuutetussa Braun-huolto liikkeessä tai jos laitteessa käytetään muita kuin alkuperäisiä varaosia.

Yksilöity ostokuitti riittää takuun voimassaolon osoittamiseksi.

Lisätietoa takuuseen liittyvistä asioista saa asiakaspalvelukeskuksestamme numerosta 020-377 877.

# Ελληνικά

Τα προϊόντα μας είναι έτοιμα κατασκευασμένα, ώστε να πληρούν τις υψηλότερες προδιαγραφές ποιότητας, λειτουργικότητας και σχεδιασμού. Ελπίζουμε ότι θα απολαύσετε στο έπακρο τη μέρα σας συσκευή Braun.

## Προσοχή

### Διαβάστε όλες τις οδηγίες πριν χρησιμοποιήσετε το προϊόν.

Αυτή η συσκευή δεν προορίζεται για χρήση από παιδιά ή άτομα με μειωμένες σωματικές ή διανοητικές ικανότητες, εκτός και αν επιτηρούνται από άτομα υπεύθυνα για την ασφάλειά τους.

Γενικά, συνιστούμε να κρατάτε την συσκευή μακριά από παιδιά. Πριν τη βάλετε στην πρίζα, ελέγξτε αν το βολτάζ συμφωνεί με αυτό που βρίσκεται τυπωμένο στο κάτω μήρος της συσκευής.

Όλες οι ηλεκτρικές συσκευές Braun πληρούν τα ισχύοντα πρότυπα ασφαλείας. Κάθε επισκευή ή αντικατάσταση του καλωδίου τροφοδοσίας πρέπει να διενεργείται μόνο από εξουσιοδοτημένους τεχνικούς. Ελλιπής επισκευή από αναρμόδια άτομα μπορεί να προκαλέσει μεγάλους κινδύνους για τον χρήστη.

## Υποδείξη

Η συσκευή αυτή κατασκευάστηκε για να παρασκευάζει ποσότητες για τις ανάγκες ενός σπιτιού. Χρησιμοποιείτε πάντα κρύο νερό για να φτιάξετε καφέ. Το ζεστό νερό ή άλλα υγρά ενδέχεται να βλάψουν την καφετιέρα.

Πριν τη χρησιμοποίησετε για πρώτη φορά – ή όταν η καφετιέρα δεν έχει χρησιμοποιηθεί για πολύ καιρό – γεμίστε το δοχείο νερού έως το μέγιστο ύψος με κρύο νερό (χωρίς καφέ και χωρίς φίλτρο). Βάλτε την καφετιέρα σε λειτουργία και αφήστε το νερό να κυκλοφορήσει. Μόλις τελειώσει ο κύκλος της παρασκευής, κλείστε το διακόπτη και αφήστε την καφετιέρα να κρυώσει για περίπου 5 λεπτά. Διαφορετικά, υπάρχει το ενδεχόμενο της δημιουργίας ατμού όταν χυθεί κρύο νερό στο δοχείο, κάτι που μπορεί να προκαλέσει εγκαύματα.

## Μέγιστος αριθμός φλυτζανιών

8 φλυτζάνια (125 ml το καθένα)  
12 φλυτζάνια ( 83 ml το καθένα)

## Περιγραφή

- ① Φύλαξη καλωδίου
- ② Δείκτης στάθμης νερού
- ③ Δοχείο νερού
- ④ Ενδειξη μέγιστης χωρητικότητας του δοχείου
- ⑤ Εξισορροπητής χώρου
- ⑥ Φίλτρο νερού
- ⑦ Δείκτης για την αλλαγή του φίλτρου νερού
- ⑧ Επιλογέας AromaSelect
- ⑨ Κάλυμμα δοχείου νερού
- ⑩ Πλαίσιο στηρίξης φίλτρου
- ⑪ Θήκη φίλτρου
- ⑫ Βάση θερμικής καράφας
- ⑬ Διακόπτης λειτουργίας (με κόκκινη ενδεικτική λυχνία)
- ⑭ Θερμική καράφα
- ⑮ Καπάκι

## Θερμική καράφα

Το δοχείο της θερμικής καράφας είναι κατασκευασμένο από υλικό κενού γυαλιού διπλού τοιχώματος. Γραμμώσεις στο γυαλί, οι οποίες μερικές φορές μοιάζουν με ελαττώματα ή ραγίσματα, δεν επηρεάζουν τη χρήση του δοχείου. Το υλικό αυτό, πάντως, είναι πολύ εύθραυστο. Ελέγχετε πάντα το ενδεχόμενο ζημιάς, όταν η καράφα χτυπηθεί ή πέσει. Εάν το δοχείο υποστεί την οποιαδήποτε ζημιά, παρακαλούμε να το επισκευάσετε στο Κέντρο Service της Braun. Ανταλλακτικές καράφες διατίθενται στον αντιπρόσωπο ή στο Κέντρο Σέρβις της Braun.

Είναι σημαντικό να αποφεύγονται ξαφνικές και ακραίες εναλλαγές θερμοκρασίας. Ποτέ μη γεμίσετε με παγάκια τη θερμική καράφα. Ποτέ μη βυθίσετε την καράφα σε νερό και μη τη βάλετε σε πλυντήριο πιάτων. Μην τοποθετήσετε την καράφα σε μάτι κουζίνας ή σε άλλη πηγή θέρμανσης, γιατί θα καταστραφεί η πλαστική βάση της. Τόσο η βάση της καράφας όσο και η υποδοχή της θα ζεσταθούν κατά τη διάρκεια της παρασκευής του καφέ. Μην χρησιμοποιείτε την θερμική καράφα στον φούρνο μικροκυμάτων.

Για να εκμεταλλευτείτε στο μεγαλύτερο δυνατό βαθμό τις ιδιότητες διατήρησης θερμοκρασίας της θερμικής καράφας, είναι απαραίτητο να την προθερμάνετε. Αυτό μπορεί να γίνει αν την ξεπλύνετε με ζεστό νερό.

Για να ανοίξετε το καπάκι της θερμικής καράφας, γυρίστε τη λαβή κατά τη φορά των δεικτών του ρολογιού, μέχρι το βέλος στο καπάκι να ταιριάζει με το βέλος στην καράφα (f) και βγάλτε το. Για να ξανακλείσετε το καπάκι, βεβαιωθείτε ότι το τοποθετήσατε ακριβώς στην ίδια θέση (f) και μετά γυρίστε το αντίθετα με τη φορά των δεικτών του ρολογιού, ώπου το βέλος να φθάσει στο σημείο με την ένδειξη της τελείας (g). Κατά την διάρκεια παρασκευής, ο καφές τρέχει μέσα από ένα ειδικό άνοιγμα που υπάρχει πάνω στο κλειστό καπάκι.

Εάν θέλετε να βάλετε καφέ αφού έχει τελειώσει η παρασκευή του, γυρίστε το καπάκι λίγο ακόμη, αντίθετα πάντα με τη φορά των δεικτών του ρολογιού, μέχρι το βέλος να φθάσει στο σημείο με την ένδειξη του φλυτζανιού (h). Αφού βάλετε καφέ, μην ξεχάσετε να γυρίσετε το καπάκι στο σημείο με την ένδειξη της τελείας, για να κλείσει η καράφα. Διατηρείτε την καράφα πάντοτε σε όρθια θέση.

## Πώς γεμίζουμε με νερό

**Σημαντικό:** Όταν γεμίζετε με νερό και κατά την διάρκεια της προετοιμασίας του καφέ, είτε ο δείκτης της στάθμης ④ είτε το φίλτρο νερού ⑥ θα πρέπει να είναι τοποθετημένα μέσα στο δοχείο ③. Διαφορετικά ο δείκτης της ποσότητας του νερού ② δεν θα λειτουργήσει σωστά και η καράφα μπορεί να υπερχειλίσει.

Για να γεμίσετε με νερό, σηκώστε το κάλυμμα του δοχείου νερού ⑥ και ρίξτε μέσα κρύο νερό. Η ποσότητα του νερού φαίνεται από το δείκτη στάθμης νερού ②.

## Γεμίζοντας με καφέ

Τραβήξτε τη θήκη του φίλτρου ③ (a) και τοποθετήστε το φίλτρο. Βάλτε καφέ (όχι πολύ λεπτά κομμένο) στο φίλτρο και κλείστε πάλι τη θήκη του φίλτρου (a), μέχρι να «κουμπώσει» στη θέση της. Ρυθμίστε την ποσότητα του καφέ ανάλογα με πόσο δυνατό τον θέλετε.

## Προ-επιλέγοντας τη γεύση – επιλογές AromaSelect

Στρέφοντας τον επιλογέα AromaSelect ⑤ πριν την παρασκευή του καφέ, μπορείτε να ρυθμίσετε τη γεύση του ανάλογα με τις προσωπικές σας προτιμήσεις – πιο ελαφρύς με λιγότερο πικρή γεύση η πιο δυνατός, αλλά πάντα με το ίδιο πλούσιο άρωμα.

Αν προτιμάτε πιο ελαφρύ καφέ, γυρίστε τον επιλογέα AromaSelect προς την κατεύθυνση του συμβόλου ☐ (b). Αν προτιμάτε πιο δυνατή γεύση, γυρίστε τον επιλογέα AromaSelect στην κατεύθυνση του συμβόλου ☑. Ανεξάρτητα από τη θέση που θα επιλέξετε, ο καφές σας θα έχει πάντα το ίδιο πλούσιο άρωμα. Θα διαθέτει απλά πιο ελαφριά ή πιο δυνατή γεύση. Όταν το κάλυμμα του δοχείου νερού ⑥ είναι κλειστό, η θέση που έχει επιλεγεί είναι πάντα ορατή (c).

## Φέσεις

Επιλογέας AromaSelect ⑤

Ελαφριά γεύση = ☐

Δυνατή γεύση = ☑

## Διακόπτης λειτουργίας ⑩

Ανοιχτό = ☉ (η κόκκινη ενδεικτική λυχνία είναι αναμμένη)

Κλειστό = ○

Η κόκκινη ενδεικτική λυχνία ανάβει όταν η καφετιέρα τεθεί σε λειτουργία. Σβήνει μόλις η συσκευή τεθεί εκτός λειτουργίας.

## Φτιάχνοντας καφέ

Τοποθετήστε την προθερμασμένη θερμική καραφα με κλειστό το καπάκι (g) στη βάση της καφετιέρας ③. Αφού βάλετε καφέ στο φίλτρο, κλείστε τη θήκη του φίλτρου και βάλτε την καφετιέρα σε λειτουργία. Ο χρόνος παρασκευής είναι περίπου 50 δευτερόλεπτα για κάθε φλυτζάνι (μέχρι τη στιγμή που θα κατασταλάξει στην καράφα). Ένας ειδικός μηχανισμός εξασφαλίζει ότι δεν θα πέφτουν οι σταγόνες, αν πάρετε την καράφα πριν τελειώσει η παρασκευή του καφέ.

Κλείστε την καφετιέρα μόλις ο καφές είναι έτοιμος.

Βγάλετε τη θήκη του φίλτρου ③ για να αδειάσετε τους κόκκους του καφέ (d) (δείτε το κεφάλαιο «Καθαρισμός»).

Όταν γεμίσει εντελώς, η θερμική καράφα διατηρεί τον καφέ ζεστο για πολλές ώρες. Εάν γεμίσει κατά ένα μέρος, ο χρόνος διατήρησης της θερμοκρασίας μειώνεται ανάλογα με τον βαθμό πληρότητας. Για το λόγο αυτό – και ειδικά όταν πρόκειται να παραμείνουν μικρές ποσότητες καφέ στην καράφα – είναι απόλυτα απαραίτητο να προθερμάνετε το δοχείο πριν φτιάξετε καφέ.

Για να πετύχετε πολύ ζεστό καφέ ακόμα και όταν ετοιμάζετε μικρές ποσότητες (μέχρι 4 φλυτζάνια), σας συνιστούμε να βάλετε περίπου 1 φλυτζάνι νερό περισσότερο μέσα στο δοχείο. Όταν βάλετε τη συσκευή σε λειτουργία, αφήστε την παραπάνω ποσότητα νερού να περάσει μέσα από το άδειο φίλτρο στην κανάτα και μετά κλείστε την συσκευή. Περιμένετε ένα λεπτό πριν αδειάσετε την κανάτα. Μετά μπορείτε να γεμίσετε με καφέ το φίλτρο και να αρχίσετε τη διαδικασία παρασκευής του καφέ, όπως περιγράφεται πιο πάνω.

## Δείκτης στάθμης νερού

Ο δείκτης στάθμης ④ που βρίσκεται μέσα στο δοχείο νερού ⑥ καταλαμβάνει το χώρο που προορίζεται για την θήκη του φίλτρου ③. Εκτός από την περίπτωση που η θήκη είναι τοποθετημένη μέσα στο δοχείο, ο δείκτης στάθμης θα πρέπει πάντα να βρίσκεται εκεί όταν γεμίζετε με νερό και κατά την διάρκεια της διαδικασίας, για να αποφευχθεί οποιαδήποτε υπερχειλίση. Διατηρήστε τον, επίσης, τοποθετημένο στο δοχείο κατά την διαδικασία αφαλάτωσης της συσκευής.

## Φίλτρο νερού

Το φίλτρο ④ προορίζεται για πόσιμο νερό, μόνο. Ετσι έχει καθαρό, εύγεστο καφέ χωρίς χλώριο, άσχημη γεύση και άλατα.

Με την προϋπόθεση ότι είναι τοποθετημένο σωστά, ο καφές σας έχει καλύτερη γεύση και παράλληλα προστατεύεται και η καφετιέρα σας από τα άλατα, αποκτώντας μεγαλύτερη διάρκεια χρήσης.

## Πώς τοποθετείται το φίλτρο

Βγάλετε το από τη συσκευασία.

Αφαιρέστε τον δείκτη στάθμης ④ από το δοχείο νερού και αντικαταστήστε το με το φίλτρο ④. Σιγουρευτείτε ότι ο δείκτης νερού βρίσκεται μέσα στο δοχείο όταν δεν χρησιμοποιείτε το φίλτρο νερού, ή στην περίπτωση αφαλάτωσης της συσκευής.

Μόλις τοποθετήσετε το νέο φίλτρο, αφήστε να περάσει η μεγαλύτερη ποσότητα φρέσκου νερού διαμέσου της καφετιέρας.

Για να είστε σίγουροι ότι το φίλτρο λειτουργεί σωστά, αλλάξτε το μετά από 2 μήνες κανονικής χρήσης της καφετιέρας. Για να το θυμάστε, μπορείτε να τοποθετήσετε τον δείκτη ④ που βρίσκεται στο κάλυμμα του δοχείου νερού στον μήνα που πρέπει να γίνει η αλλαγή.

## Δείκτης για την αλλαγή του φίλτρου νερού

Αφού τοποθετήσετε το φίλτρο, τοποθετήστε τον δείκτη ④ δύο μήνες μετά γυρίζοντάς τον προς την αντίθετη πλευρά από το δοχείο νερού.

## Καθαρισμός

Βγάξτε πάντα τη συσκευή από την πρίζα πριν την καθαρίσετε. Η συσκευή δεν θα πρέπει να μπει κάτω από τη βρύση ή να βυθίζεται στο νερό. Ανοίξτε τη θήκη του φίλτρου και βγάλετε τη (d).

Για να τη ξαναβάλετε στη θέση της, τοποθετήστε την κυρτή προεξέχουσα άκρη της θήκης στο πλαίσιο στήριξης ②.

Βεβαιωθείτε ότι η εξοχή κάτω από το άκρο της θήκης του φίλτρου μπαίνει μέσα στην εσοχή του πλαισίου στήριξης, ώστε η υποδοχή του φίλτρου να κλείνει εύκολα (d).

Το πλαίσιο στήριξης του φίλτρου μπορεί να βγει για να το καθαρίσετε. Ανοίξτε το, σπρώξτε το προς τα πάνω και τραβήξτε το διαγώνια προς τα κάτω (e). Για να το ξαναβάλετε, τοποθετήστε πρώτα το επάνω μέρος.

Ποτέ μη βυθίσετε τη θερμική καράφα σε νερό και μην τη βάλετε στο πλυντήριο πιάτων. Αφού τη χρησιμοποιήσετε, ξεβγάλετε τη με χλιαρό, καθαρό νερό. Το γυάλινο δοχείο χρειάζεται ιδιαίτερη προσοχή. Μη χρησιμοποιείτε σκληρά αντικείμενα ή σκόνες καθαρισμού. Ποτέ μη βάζετε το χέρι σας μέσα στο δοχείο.

Στίγματα από καφέ που ενδέχεται να σχηματιστούν στο γυαλί αφού η καράφα χρησιμοποιηθεί για αρκετό καιρό, μπορούν να απομακρυνθούν εύκολα με τη χρήση αλατιού για την κουζίνα. Βάλτε μια χούφτα αλατιού κουζίνας στη θερμική καράφα και προσθέστε λίγο κρύο νερό. Στη συνέχεια κουνήστε ελαφρά την καράφα, μέχρι οι κρύσταλλοι του αλατιού να εξαφανισουν τα καφέ στίγματα στο γυάλινο δοχείο.

Εναλλακτικά, μπορείτε να χρησιμοποιήσετε μια ταμπλέτα καθαρισμού οδοντοστοιχίας: Γεμίστε το δοχείο με χλιαρό νερό και προσθέστε μία ταμπλέτα καθαρισμού οδοντοστοιχίας. Αφήστε τη να δράσει για πέντε λεπτά, μετά κουνήστε ελαφρά, χύστε το νερό και ξεβγάλετε σχολαστικά με χλιαρό νερό, Καθαρίστε το εξωτερικό μέρος της καράφας με ένα υγρό πανί.

### Αφαλάτωση

Εάν στην περιοχή σας έχετε σκληρό νερό και χρησιμοποιείτε την καφετιέρα χωρίς φίλτρο νερού, θα πρέπει να την απαλλάσσετε από τα άλατα τακτικά. Όταν χρησιμοποιείτε φίλτρο νερού και το αλλάζετε τακτικά, φυσιολογικά δεν θα χρειάζεται να κάνετε και αφαλάτωση. Παρόλα αυτά, εάν η διαδικασία κατασκευής του καφέ διαρκεί πολύ περισσότερο, η συσκευή θα πρέπει να αφαλατωθεί.

**Προσοχή:** Κατά την αποσκλήρυνση, ο επιλογέας AromaSelect ③ πρέπει να βρίσκεται στην ένδειξη ☐. Μπορείτε είτε να χρησιμοποιείτε αποσκληρυντικό διάλυμα από αυτά που διατίθενται στο εμπόριο και δεν επηρεάζουν το αλουμίνιο είτε ξύδι από κάποιο κατάστημα τροφίμων.

1. Ακολουθήστε τις οδηγίες του κατασκευαστή του αποσκληρυντικού διαλύματος.
2. Επαναλαμβάνετε την διαδικασία αυτή όσες φορές είναι απαραίτητο για επανέλθει ο κανονικός χρόνος ροής του νερού από το ντεπόζιτο στην κανάτα (περίπου 50-60 δευτερόλεπτα για κάθε φλυτζάνι).

3. Αφήστε όσο το δυνατό περισσότερο φρέσκο κρύο νερό να κυκλοφορήσει τουλάχιστον δύο φορές, ώστε να καθαριστεί η συσκευή.

Αν χρησιμοποιήσετε ξύδι, ακολουθήστε αυτή τη διαδικασία:

1. Γεμίστε το δοχείο νερού ③ με κρύο νερό, μέχρι την ένδειξη για 3 φλυτζάνια.
2. Προσθέστε ξύδι μέχρι την ένδειξη για 6 φλυτζάνια.
3. Τοποθετήστε την καράφα με κλειστό το καπάκι στη βάση της καφετιέρας ④, κλείστε τη θήκη του φίλτρου ⑤ (χωρίς κανέναν είδους φίλτρο) και βάλτε την καφετιέρα σε λειτουργία.
4. Αφήστε το διάλυμα να κυκλοφορήσει, ώστε να ολοκληρωθεί η αποσκλήρυνση.
5. Επαναλαμβάνετε την διαδικασία αυτή όσες φορές είναι απαραίτητο για επανέλθει ο κανονικός χρόνος ροής του νερού από το ντεπόζιτο στην κανάτα (περίπου 50-60 δευτερόλεπτα για κάθε φλυτζάνι).
6. Αφήστε όσο το δυνατό περισσότερο φρέσκο κρύο νερό να κυκλοφορήσει τουλάχιστον δύο φορές, ώστε να καθαριστεί η συσκευή.

Με την επιφύλαξη τροποποιήσεων.

Το προϊόν αυτό έχει κατασκευαστεί σύμφωνα με τις Ευρωπαϊκές Οδηγίες EMC 2004/108/EOK και Χαμηλών Ηλεκτρικών Τάσεων 2006/95/EOK.



Παρακαλούμε μην πετάξετε τη συσκευή στα οικιακά απορρίμματα όταν φτάσει το τέλος της χρήσιμης ζωής της. Η διάθεση της μπορεί να πραγματοποιηθεί σε ένα από τα εξουσιοδοτημένα συνεργεία της Braun ή στα κατάλληλα σημεία συλλογής που παρέχονται στη χώρα σας.



### Εγγύηση

Παραχωρούμε δύο χρόνια εγγύηση, στο προϊόν, ξεκινώντας από την ημερομηνία αγοράς. Μέσα στην περίοδο εγγύησης καλύπτουμε, χωρίς χρέωση, οποιαδήποτε ελάττωμα προερχόμενο από κακή κατασκευή ή κακής ποιότητας υλικό, είτε επισκευάζοντας είτε αντικαθιστώντας ολόκληρη τη συσκευή σύμφωνα με την κρίση μας. Αυτή η εγγύηση ισχύει σε όλες τις χώρες που πωλούνται τα προϊόντα Braun.

Η εγγύηση δεν καλύπτει: καταστροφή από κακή χρήση, φυσιολογική φθορά ή ελαττώματα λόγω αμέλειας του χρήστη. Η εγγύηση ακυρώνεται αν έχουν γίνει επισκευές από μη εξουσιοδοτημένα άτομα ή δεν έχουν χρησιμοποιηθεί γνήσια ανταλλακτικά Braun.

Για να επιτύχετε σέρβις μέσα στην περίοδο της εγγύησης, παραδώστε ή στείλτε την συσκευή με την απόδειξη αγοράς σε ένα Εξουσιοδοτημένο Κατάστημα Σέρβις της Braun.

Καλέστε στο 01–9478700 για να πληροφορηθείτε για το πλησιέστερο Εξουσιοδοτημένο Κατάστημα Σέρβις της Braun.